

Guida per l'utente di Dell™ 968 All-In-One Printer

Per ordinare inchiostro o materiali di consumo da Dell:

1. Fare doppio clic sull'icona sul desktop.



2. Visitare il sito Web Dell, oppure ordinare i materiali di consumo per la stampante Dell telefonicamente.

www.dell.com/supplies

Per ottenere un servizio ottimale, accertarsi di disporre dell'etichetta servizio della stampante Dell.

[Individuazione delle informazioni](#)

[Informazioni sulla stampante](#)

[Informazioni sui menu del pannello operatore](#)

[Caricamento della carta e dei documenti originali](#)

[Stampa](#)

[Stampa da un scheda di memoria o chiave USB](#)

[Copia](#)

[Acquisizione](#)

[Fax](#)

[Informazioni sul software](#)

[Collegamento in rete](#)

[Manutenzione](#)

[Risoluzione dei problemi](#)

[Specifiche](#)

[Appendice](#)

[Note sulla licenza](#)

Note, avvertenze e messaggi di attenzione

 **NOTA:** una **NOTA** identifica informazioni importanti che possono semplificare l'uso della stampante.

 **AVVERTENZA:** un'**AVVERTENZA** può identificare potenziali danni all'hardware oppure perdita di dati e fornisce informazioni su come evitare il problema.

 **ATTENZIONE:** un messaggio di **ATTENZIONE** indica che le operazioni effettuate potrebbero provocare danni alle strutture, lesioni a persone o incidenti mortali.

Le informazioni incluse nel presente documento sono soggette a modifica senza preavviso.

© 2007 Dell Inc. Tutti i diritti riservati.

Qualsiasi tipo di riproduzione, senza autorizzazione scritta di Dell Inc. è assolutamente vietata.

Marchi utilizzati nel testo: *Dell*, il logo *DELL* e *Dell Ink Management System* sono marchi registrati di Dell Inc.; *Microsoft* e *Windows* sono marchi registrati di Microsoft Corporation negli Stati Uniti e/o in altri paesi. *Windows Server* e *Windows NT* sono marchi registrati di Microsoft Corporation. *Windows Vista* è un marchio o un marchio registrato di Microsoft Corporation negli Stati Uniti e/o in altri paesi. *Bluetooth* è un marchio registrato di Bluetooth SIG, Inc. e viene utilizzato da Dell Inc. su concessione di licenza. *EMC* è un marchio registrato di EMC Corporation. *Corel Snapfire* e *WordPerfect* sono marchi o marchi registrati di Corel Corporation e/o i relativi consociati in Canada, negli Stati Uniti e/o in altri paesi.

È possibile che nel documento siano utilizzati altri marchi e nomi di marchi per fare riferimento sia alle società proprietarie di tali marchi che ai nomi dei rispettivi prodotti. Dell Inc. non rivendica alcun diritto di proprietà per i marchi e i nomi di marchi diversi dal proprio.



LIMITAZIONE DEI DIRITTI DEL GOVERNO DEGLI STATI UNITI

Il presente software e la documentazione vengono forniti con LIMITAZIONE DEI DIRITTI. L'uso, la duplicazione o la diffusione da parte del Governo sono soggetti a limitazioni come specificato nel sottoparagrafo (c)(1)(ii) della clausola Rights in Technical Data and Computer Software nel DFARS 252.227-7013 e nelle disposizioni FAR applicabili: Dell Inc., One Dell Way, Round Rock, Texas, 78682, USA.

Modello 968

Ottobre 2007 SRV FY276 Rev. A00

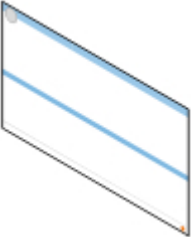
Individuazione delle informazioni

Informazioni su	Posizione
<ul style="list-style-type: none">• Driver per la stampante• <i>Guida per l'utente</i>• Driver XPS opzionale	<p><i>CD Driver e utilità</i></p>  <p>Se sono stati acquistati insieme la stampante e il computer Dell, la documentazione e i driver per la stampante sono già installati sul computer. È possibile utilizzare il CD per installare/disinstallare i driver o accedere alla documentazione. Nel CD possono essere presenti file leggimi contenenti informazioni aggiornate su modifiche tecniche alla stampante o materiale di riferimento tecnico avanzato destinato a tecnici o utenti esperti.</p> <p>Il driver XPS (XML Paper Specification) è un driver aggiuntivo opzionale che consente agli utenti di Windows Vista™ di accedere alle funzionalità di immagini e colore migliorate di XPS. Il driver si trova in un file compresso sul CD. Per ulteriori informazioni, vedere Installazione del driver XPS opzionale.</p>
Come installare la stampante	<p><i>Installazione della stampante poster</i></p> 
<ul style="list-style-type: none">• Informazioni sulle norme di sicurezza• Come installare e usare la stampante• Informazioni sulla garanzia	<p><i>Manuale del proprietario</i></p> 
Codice servizio assistenza immediata e numero etichetta servizio	Codice servizio assistenza immediata e numero etichetta servizio



Per ulteriori informazioni, vedere [Codice servizio espresso](#).

<ul style="list-style-type: none"> • Driver aggiornati per la stampante • Risposte a dubbi relativi all'assistenza e supporto tecnico • Documentazione della stampante 	<p>Sito Web del Supporto Dell: support.dell.com</p> <p>Il sito Web del supporto Dell mette a disposizione diversi strumenti in linea, fra cui:</p> <ul style="list-style-type: none"> • Soluzioni: suggerimenti per la risoluzione dei problemi, articoli tecnici e corsi on-line • Aggiornamenti: informazioni su aggiornamenti per i componenti, ad esempio la memoria • Customer Care: informazioni sui contatti, stato delle ordinazioni, garanzia e informazioni per eventuali riparazioni • Download: driver • Riferimento: documentazione sulla stampante e specifiche del prodotto
<ul style="list-style-type: none"> • Come utilizzare Windows Vista • Documentazione della stampante 	<p>Guida in linea e supporto tecnico di Windows Vista</p> <ol style="list-style-type: none"> 1. Fare clic su  Guida in linea e supporto tecnico. 2. Digitare una parola o una frase per descrivere il problema, quindi fare clic sull'icona a forma di freccia. 3. Fare clic sull'argomento che meglio descrive il problema. 4. Seguire le istruzioni visualizzate sullo schermo.
<ul style="list-style-type: none"> • Come utilizzare Microsoft® Windows® XP • Documentazione della stampante 	<p>Guida in linea e supporto tecnico di Windows XP</p> <ol style="list-style-type: none"> 1. Fare clic su Start® Guida in linea e supporto tecnico. 2. Digitare una parola o una frase per descrivere il problema, quindi fare clic sull'icona a forma di freccia. 3. Fare clic sull'argomento che meglio descrive il problema. 4. Seguire le istruzioni visualizzate sullo schermo.

Fax

- [Configurazione della stampante con periferiche esterne](#)
- [Invio di un fax](#)
- [Ricezione di un fax](#)
- [Modifica della configurazione fax](#)
- [Utilizzo della selezione rapida](#)
- [Blocco di fax](#)
- [Creazione di un rapporto dell'attività fax](#)

È possibile utilizzare la stampante per inviare e ricevere fax senza doversi collegare a un computer.

Inoltre, nel CD Driver e utilità™ è incluso il software *Dell Fax Solutions* che deve essere installato insieme al software della stampante. È inoltre possibile utilizzare il software per il fax per inviare e ricevere i fax. Per ulteriori informazioni, vedere [Uso del software Dell Fax Solutions](#).

Apparecchiatura	Vantaggi	Vedere questa sezione.
<ul style="list-style-type: none">• stampante• cavo telefonico (fornito)	Eseguire copie, inviare e ricevere fax senza utilizzare il computer.	Collegamento diretto a una presa a muro del telefono
<ul style="list-style-type: none">• stampante• telefono (venduto separatamente)• due cavi telefonici (uno fornito)	<ul style="list-style-type: none">• Utilizzare la linea fax come una normale linea telefonica.• Configurare la stampante ovunque si trovi il telefono.• Eseguire copie, inviare e ricevere fax senza utilizzare il computer.	Collegamento al telefono
<ul style="list-style-type: none">• stampante• telefono (venduto separatamente)• segreteria telefonica (venduta separatamente)• tre cavi telefonici (uno fornito)	Ricevere messaggi vocali e fax in arrivo.	Collegamento a una segreteria telefonica
<ul style="list-style-type: none">• stampante• telefono (venduto separatamente)• modem del computer (venduto separatamente)• tre cavi telefonici (uno fornito)• cavo USB (venduto separatamente)	Aumentare il numero di prese di collegamento del telefono.	Collegamento a un modem per computer

Configurazione della stampante con periferiche esterne

Collegamento diretto a una presa a muro del telefono

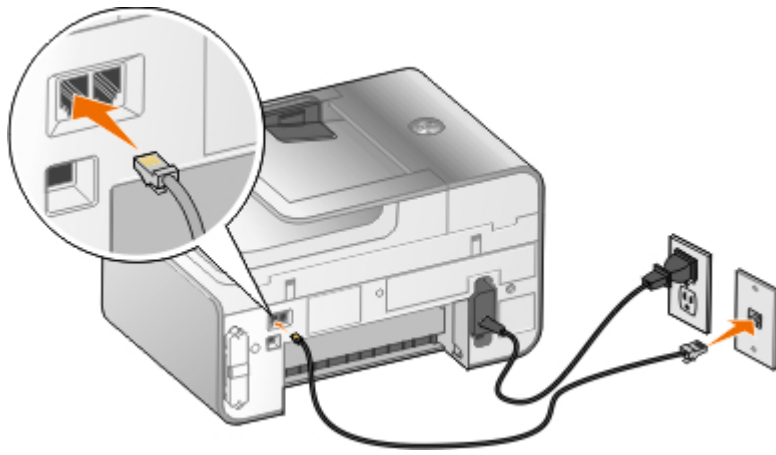

1. Collegare un'estremità del cavo telefonico al connettore FAX (FAX - connettore di sinistra).
2. Collegare l'altra estremità del cavo telefonico a una presa telefonica a muro attiva.

Collegamento al telefono

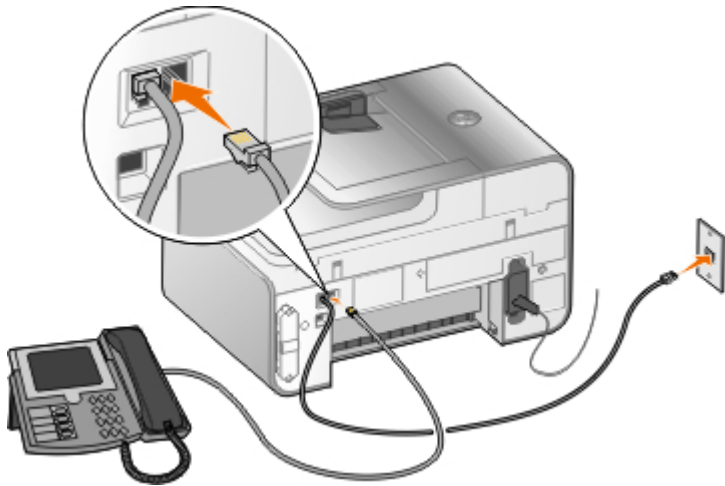

1. Collegare un cavo telefonico dal connettore FAX (FAX - connettore di sinistra) nella stampante a una presa telefonica a muro funzionante.
2. Rimuovere la protezione blu dal connettore PHONE (PHONE - connettore di destra).
3. Collegare un cavo telefonico da telefono al connettore PHONE (PHONE - connettore di destra).

NOTA: se la comunicazione telefonica è seriale nel paese in cui si risiede (ad esempio, Germania, Svezia, Danimarca, Austria, Belgio, Italia, Francia e Svizzera), rimuovere la protezione blu dal connettore PHONE (PHONE - connettore di destra) e inserire il terminatore giallo del fax fornito per un corretto funzionamento. Non sarà possibile utilizzare questa porta per dispositivi aggiuntivi in questi paesi.

Se si utilizza una linea DSL (Digital Subscriber Line)

La linea DSL invia dati digitali al computer tramite la linea telefonica. La stampante è progettata per funzionare con i dati analogici. Se si invia un fax tramite una linea telefonica collegata a un modem DSL, installare un filtro DSL per evitare interferenze con il segnale del modem fax analogico.

NOTA: i modem ISDN (Integrated Services Digital Network) e via cavo non sono modem fax e non sono supportati per l'invio di fax.

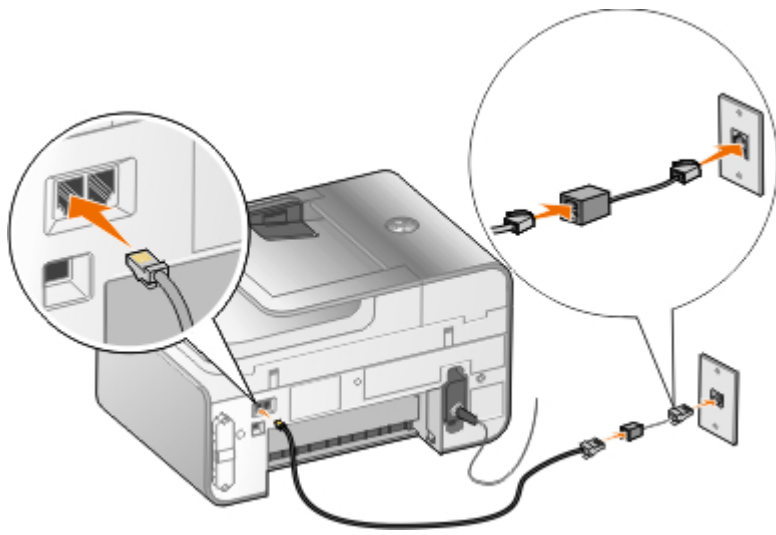

1. Collegare il filtro DSL a una linea telefonica attiva.
2. Collegare la stampante direttamente all'uscita del filtro DSL.

NOTA: non installare splitter tra il filtro DSL e la stampante. Per ulteriori informazioni, contattare il provider di servizi DSL.

Collegamento a una segreteria telefonica

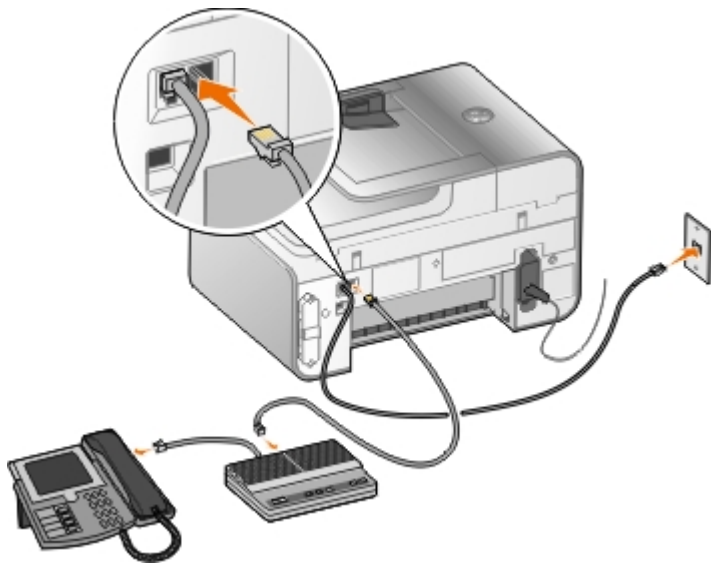

1. Collegare un cavo telefonico dal connettore FAX (FAX - connettore di sinistra) nella stampante a una presa telefonica a muro funzionante.
2. Rimuovere la protezione blu dal connettore PHONE (PHONE - connettore di destra).
3. Collegare il telefono alla segreteria telefonica con un cavo telefonico.
4. Collegare un cavo telefonico dalla segreteria telefonica al connettore PHONE (PHONE - connettore di destra).

NOTA: se la comunicazione telefonica è seriale nel paese in cui si risiede (ad esempio, Germania, Svezia, Danimarca, Austria, Belgio, Italia, Francia e Svizzera), rimuovere la protezione blu dal connettore PHONE (PHONE - connettore di destra) e inserire il terminatore giallo del fax fornito per un corretto funzionamento. Non sarà possibile utilizzare questa porta per dispositivi aggiuntivi in questi paesi.

Collegamento a un modem per computer

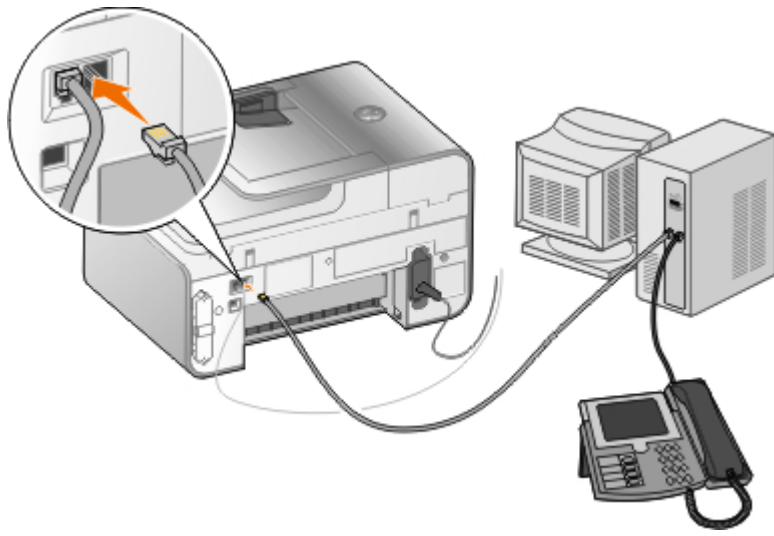



1. Collegare un cavo telefonico dal connettore FAX (FAX - connettore di sinistra) nella stampante a una presa telefonica a muro funzionante.
2. Rimuovere la protezione blu dal connettore PHONE (PHONE - connettore di destra).
3. Collegare un cavo telefonico dal modem del computer al connettore PHONE (PHONE - connettore di destra).
4. Collegare il telefono al modem del computer con un cavo telefonico.

NOTA: se la comunicazione telefonica è seriale nel paese in cui si risiede (ad esempio, Germania, Svezia, Danimarca, Austria, Belgio, Italia, Francia e Svizzera), rimuovere la protezione blu dal connettore PHONE (PHONE - connettore di destra) e inserire il terminatore giallo del fax fornito per un corretto funzionamento. Non sarà possibile utilizzare questa porta per dispositivi aggiuntivi in questi paesi.

Invio di un fax

Invio di un fax rapido

Utilizzo del Pannello operativo

1. Accertarsi che la stampante sia configurata correttamente per inviare e ricevere fax. Per ulteriori informazioni, vedere [Configurazione della stampante con periferiche esterne](#).
2. Caricare il documento originale. Per ulteriori informazioni, vedere [Caricamento dei documenti originali](#).
3. Premere i pulsanti **Freccia** su o giù  per visualizzare Fax.
4. Utilizzare il tastierino per immettere un numero di fax o di selezione rapida.
5. Premere il pulsante **Avvio** .

Utilizzo del computer

1. Accendere la stampante e il computer e accertarsi che siano collegati.
2. Accertarsi che la stampante sia configurata correttamente per inviare e ricevere fax. Per ulteriori informazioni, vedere [Configurazione della stampante con periferiche esterne](#).
3. Caricare il documento originale. Per ulteriori informazioni, vedere [Caricamento dei documenti originali](#).
4. *In Windows Vista™:*

- a. Fare clic su  **Programmi**.
- b. Fare clic su **Stampanti Dell**.
- c. Fare clic su **Dell 968 AIO Printer**.

In Microsoft® Windows® XP o Windows 2000:

Fare clic su **Start® Programmi** o **Tutti i programmi® Stampanti Dell® Dell 968 AIO Printer**.



5. Selezionare **Dell Fax Solutions**.





















Viene visualizzata la finestra di dialogo **software Dell Fax Solutions**.

6. Fare clic su **Invia un nuovo fax**.
7. Attenersi alle istruzioni visualizzate sullo schermo per inviare il fax.

Immissione di un numero di fax

Utilizzo del Pannello operativo

1. Dal menu principale, premere i pulsanti **Freccia** su o giù   per scorrere fino a **Fax**.
2. Immettere un numero di fax.

Attività	Metodo
Invio a un numero di fax	Utilizzare il tastierino per immettere un numero. In un numero di fax è possibile immettere un massimo di 64 cifre.
Invio di un fax a una voce nella rubrica	<ul style="list-style-type: none"> • Immettere il numero che corrisponde al numero di selezione rapida del contatto. • Utilizzare il menu Rubrica. <ol style="list-style-type: none"> a. Premere i pulsanti Freccia su o giù   per scorrere fino a Fax, quindi premere il pulsante Seleziona . b. Nella Rubrica, premere il pulsante Seleziona . c. Premere i pulsanti Freccia su o giù   per scorrere fino a Ricerca nome, Ricerca num. tel. o Ricerca gruppo, quindi premere il pulsante Seleziona . d. Premere i pulsanti Freccia su o giù   per scorrere fino al nome o al numero a cui inviare il fax.
Invio di un fax al numero di un interno	Premere i simboli asterisco (*) e cancelletto (#), quindi utilizzare il tastierino per immettere il numero dell'interno.
Invio di un fax a una linea esterna	<p>Impostare un prefisso di selezione:</p> <ol style="list-style-type: none"> a. Dal menu principale, premere i pulsanti Freccia su o giù   per scegliere Fax, quindi premere il pulsante Seleziona . b. Premere i pulsanti Freccia giù  per visualizzare Impostazione fax, quindi premere il pulsante Seleziona . c. Premere il pulsante Freccia giù  per scorrere fino a Composizione e invio, quindi premere il pulsante Seleziona . d. Premere i pulsanti Freccia su o giù   per scorrere fino a Prefisso selez., quindi premere i pulsanti Freccia sinistra o destra   per scorrere fino a Crea. e. Premere il pulsante Seleziona . <p>NOTA: se si sta modificando il prefisso di selezione, scorrere fino a Modifica.</p>

	<p>f. Utilizzare il tastierino per immettere il prefisso di selezione. Per il prefisso è possibile immettere un massimo di otto cifre.</p> <p>g. Premere il pulsante Seleziona .</p>
Selezione di un interno fax mentre si ascolta una linea telefonica (in linea)	Aggiungere 0 per un interno di due cifre o uno 0 0 per un interno di una cifra. Ad esempio, per comporre l'interno 12, immettere 120. Se l'interno è 2, immettere 200.

Utilizzo del computer

1. Accendere la stampante e il computer e accertarsi che siano collegati.
2. Accertarsi che la stampante sia configurata correttamente per inviare e ricevere fax. Per ulteriori informazioni, vedere [Configurazione della stampante con periferiche esterne](#).
3. Caricare il documento originale. Per ulteriori informazioni, vedere [Caricamento dei documenti originali](#).
4. *In Windows Vista:*
 - a. Fare clic su  **Programmi**.
 - b. Fare clic su **Stampanti Dell**.
 - c. Fare clic su **Dell 968 AIO Printer**.

In WindowsXP o Windows 2000:

Fare clic su **Start**® **Programmi** o **Tutti i programmi**® **Stampanti Dell**® **Dell 968 AIO Printer**.

5. Selezionare **Dell Fax Solutions**.
Viene visualizzata la finestra di dialogo **software Dell Fax Solutions**.
6. Fare clic su **Invia un nuovo fax**.
Viene aperta la finestra di dialogo **Invio di fax**.
7. Immettere le informazioni di contatto per il destinatario nei campi Nome, Società e Numero fax o fare clic su **Seleziona destinatario nella rubrica** per aggiungere contatti esistenti all'elenco dei destinatari.
8. Se si desidera aggiungere il nuovo contatto alla rubrica, fare clic su **Aggiungi destinatario alla rubrica**.
9. se si desidera inviare il fax a più destinatari, fare clic su **Aggiungi un altro destinatario**.
 - a. Immettere le informazioni di contatto per il destinatario successivo nei campi Nome, Società e Numero fax o fare clic su **Seleziona destinatario nella rubrica** per aggiungere contatti esistenti all'elenco dei destinatari.
 - b. Se si desidera aggiungere il nuovo contatto alla rubrica, fare clic su **Aggiungi destinatario alla rubrica**.
 - c. Se si immettono manualmente le informazioni sul contatto, fare clic su **Aggiungi** per aggiungere il contatto all'elenco dei destinatari.
 - d. Per apportare le modifiche alle informazioni sul destinatario, selezionarlo e fare clic su **Modifica**.
 - e. Per rimuovere il contatto dall'elenco Destinatari, selezionare il destinatario e fare clic su **Rimuovi**.
 - f. Ripetere [passo a](#) fino al [passo e](#) fin quando l'elenco dei destinatari non è completo.
10. Fare clic su **Avanti**.
11. Attenersi alle istruzioni visualizzate sullo schermo per inviare il fax.

Invio di fax avanzati

Utilizzo del Pannello operativo

Se si sta utilizzando una stampante come fax senza l'utilizzo del computer, è possibile utilizzare i vari sottomenu Fax per personalizzare i fax in uscita. Nel menu Fax, è possibile:

- Inviare un fax ritardato
- Inviare fax utilizzando l'elenco di selezione rapida
- Gestire la rubrica per inviare fax a singoli o gruppi
- Personalizzare la copertina del fax.
- Creare e stampare una cronologia dei fax
- Creare e stampa un rapporto fax

Per ulteriori informazioni, vedere [Modalità fax](#).

Utilizzo del computer

Utilizzare il software Dell Fax Solutions per utilizzare le funzioni fax avanzate. Oltre alle funzioni fax di base, il software Dell Fax Solutions consente di:

- Inviare un fax ritardato
- Inviare file in formato elettronico e documenti cartacei con una sola operazione.
- Inviare fax utilizzando l'elenco di selezione rapida
- Gestire la rubrica per inviare facilmente fax a singoli o gruppi
- Personalizzare e memorizzare vari frontespizi
- Creare e stampare una cronologia dei fax
- Creare e stampa un rapporto fax

Per ulteriori informazioni, vedere [Uso del software Dell Fax Solutions](#).

1. In Windows Vista:

- a. Fare clic su  **Programmi**.
- b. Fare clic su **Stampanti Dell**.
- c. Fare clic su **Dell 968 AIO Printer**.

In Windows XP e Windows 2000:

Fare clic su **Start® Programmi** o **Tutti i programmi® Stampanti Dell® Dell 968 AIO Printer**.







2. Fare clic su **Dell Fax Solutions**.

Viene visualizzata la finestra di dialogo **software Dell Fax Solutions**.

3. Fare clic sui collegamenti appropriati nella finestra di dialogo **Software Dell Fax Solutions** per completare l'attività.
4. Seguire le istruzioni visualizzate sullo schermo del computer.

Invio di un fax tramite un sistema di risposta automatizzato









Alcune società dispongono di sistemi di risposta automatizzati che richiedono all'utente di rispondere a una serie di domande per indirizzare la chiamata al dipartimento che si desidera chiamare. Dopo aver risposto alle domande premendo i pulsanti appropriati, l'utente viene connesso al dipartimento corretto. Per inviare un fax a una società che utilizza sistemi di risposta automatizzata, impostare la stampante per la selezione immediata.

1. Accertarsi che la stampante sia configurata correttamente per inviare e ricevere fax. Per ulteriori informazioni, vedere [Configurazione della stampante con periferiche esterne](#).
2. Caricare un documento originale rivolto verso il basso sul vetro dello scanner. Per ulteriori informazioni, vedere [Caricamento dei documenti originali](#).
3. Dal pannello operatore, premere i pulsanti **Freccia** su o giù  per scorrere fino a **Fax**, quindi premere il pulsante **Selezione** .
4. Premere i pulsanti **Freccia** su o giù  per scorrere fino a **Selezione immediata**, quindi premere il pulsante **Selezione** .
5. Modificare le informazioni della copertina se necessario, quindi premere il pulsante **Indietro** .
6. Utilizzando il tastierino, selezionare il numero di telefono della società.
7. Utilizzando il tastierino, spostarsi nel sistema di risposta automatizzato.
8. Quando si sente il tono fax, premere il pulsante **Avvio**  per iniziare a inviare il fax.

Per annullare il processo fax, premere il pulsante **Annulla**  sulla stampante.

Ricezione di un fax

Ricezione automatica di un fax

1. Accertarsi che la stampante sia accesa e connessa a una linea telefonica attiva.
2. Accertarsi che **Risposta automatica** sia attivato o sia ancora nel periodo di attivazione pianificato.
 - a. Dal menu principale, premere i pulsanti **Freccia** su o giù  per scegliere **Fax**, quindi premere il pulsante **Selezione** .
 - b. Premere i pulsanti **Freccia** su o giù  per visualizzare **Risposta automatica**.
 - c. Utilizzando i pulsanti **Freccia** sinistra o destra , scegliere **Attivata** o **Pianificato**, quindi premere il pulsante **Selezione** .
 - d. Se è stato selezionato **Pianificato**, viene visualizzata la schermata **Programma risposta automatica**. Tramite il tastierino, specificare l'ora desiderata per l'attivazione e la disattivazione di **Risposta automatica**.
 - e. Premere il pulsante **Indietro** .
3. Impostare il numero di squilli prima della risposta al fax in arrivo.
 - a. Dal menu principale, premere i pulsanti **Freccia** su o giù  per scegliere **Fax**, quindi premere il pulsante **Selezione** .
 - b. Premere i pulsanti **Freccia** giù  per visualizzare **Impostazione fax**, quindi premere il pulsante **Selezione**



- c. Premere i pulsanti **Freccia** su o giù per visualizzare *Squilli e risposta*, quindi premere il pulsante **Selezione** .
- d. Premere i pulsanti **Freccia** su o giù per visualizzare *Rispondi dopo*.
- e. Utilizzando i pulsanti **Freccia** sinistra o destra , selezionare il numero di squilli desiderati prima della ricezione del fax da parte della stampante.
- f. Premere il pulsante **Indietro** .

Quando il numero di squilli impostato viene rilevato, il fax viene ricevuto automaticamente dalla stampante.

Ricezione fax manuale

È possibile disattivare la funzione di risposta automatica se si desidera controllare i fax che vengono ricevuti. Questa opzione è utile se non si desidera ricevere fax non richiesti, se si ricevono fax raramente o se il servizio di ricezione fax è costoso nell'area di residenza.

1. Accertarsi che la stampante sia accesa e configurata correttamente per ricevere fax. Per ulteriori informazioni, vedere [Configurazione della stampante con periferiche esterne](#).
2. Disattivare **Risposta automatica**.
 - a. Dal menu principale, premere i pulsanti **Freccia** su o giù per scegliere *Fax*, quindi premere il pulsante **Selezione** .
 - b. Premere i pulsanti **Freccia** su o giù per visualizzare *Risposta automatica*.
 - c. Premere i pulsanti **Freccia** sinistra o destra per visualizzare *Disattivato*.
 - d. Premere il pulsante **Indietro** .
3. Quando il telefono suona, sollevare il telefono collegato alla stampante e ascoltare il tono di chiamata del fax.
4. Se si sente il tono di chiamata del fax, premere **DELL# (3355#)** sul tastierino del pannello operatore o sul tastierino del telefono.



NOTA: **DELL#** è il codice di risposta predefinito. Tuttavia, è possibile modificarlo. Per ulteriori informazioni, vedere [Modifica del codice di selezione](#).

Modifica del codice di selezione

1. Dal menu principale, premere i pulsanti **Freccia** su o giù per scegliere *Fax*, quindi premere il pulsante **Selezione** .
2. Premere i pulsanti **Freccia** giù per visualizzare *Impostazione fax*, quindi premere il pulsante **Selezione** .
3. Premere i pulsanti **Freccia** su o giù per visualizzare *Squilli e risposta*, quindi premere il pulsante **Selezione** .
4. Premere i pulsanti **Freccia** su o giù per scorrere fino a *Codice chiave selezione manuale*, quindi premere il pulsante **Selezione** .
5. Utilizzare il tastierino per specificare un nuovo codice chiave composto da uno a sette cifre.

NOTA: i caratteri validi per il codice di selezione sono 09, cancelletto (#) e asterisco (*). Qualsiasi altro



carattere immesso viene ignorato.

6. Premere il pulsante **Seleziona** ✓.

Stampa di un fax lungo

Utilizzo del Pannello operativo

1. Dal menu principale, premere i pulsanti **Freccia** su o giù per scegliere **Fax**, quindi premere il pulsante **Seleziona** ✓.
2. Premere i pulsanti **Freccia** giù ▼ per visualizzare **Impostazione fax**, quindi premere il pulsante **Seleziona** ✓.
3. Premere i pulsanti **Freccia** su o giù ▲▼ per visualizzare **Stampa fax**, quindi premere il pulsante **Seleziona** ✓.
4. In **Se troppo grande**, premere il pulsante **Freccia** sinistra o destra ◀▶ per scegliere un'opzione.
5. Premere il pulsante **Indietro** ⌂.

Utilizzo del computer

1. Accendere la stampante e il computer e accertarsi che siano collegati.
2. Accertarsi che la stampante sia configurata correttamente per inviare e ricevere fax. Per ulteriori informazioni, vedere [Configurazione della stampante con periferiche esterne](#).
3. *In Windows Vista:*
 - a. Fare clic su  **Programmi**.
 - b. Fare clic su **Stampanti Dell**.
 - c. Fare clic su **Dell 968 AIO Printer**.

In Windows XP o Windows 2000:

Fare clic su **Start**® **Programmi** o **Tutti i programmi**® **Stampanti Dell**® **Dell 968 AIO Printer**.

4. Selezionare **Utilità impostazione fax Dell**.

Viene visualizzata la finestra di dialogo **Procedura guidata di impostazione fax Dell**.

5. Fare clic su **No**.

Viene visualizzata la finestra di dialogo **Utilità impostazione fax Dell**.

6. Fare clic sulla scheda **Stampa fax/Rapporti**.

7. Nel campo **Se il fax è troppo grande**, scegliere un'opzione.

8. Fare clic su **OK**.











Viene visualizzata una finestra di dialogo di conferma.

9. Fare clic su **OK** per sovrascrivere le impostazioni fax nella stampante.

10. Fare clic su **Chiudi**.

Stampa di un fax su entrambi i lati della pagina

Utilizzo del Pannello operativo

1. Dal menu principale, premere i pulsanti **Freccia** su o giù   per scegliere Fax, quindi premere il pulsante **Seleziona** .
2. Premere i pulsanti **Freccia** giù  per visualizzare Impostazione fax, quindi premere il pulsante **Seleziona** .
3. Premere i pulsanti **Freccia** su o giù   per visualizzare Stampa fax, quindi premere il pulsante **Seleziona** .
4. Dal menu **Stampa su 2 lati**, premere il pulsante **Freccia**   per visualizzare Stampa su due lati.
5. Premere il pulsante **Indietro** .

Utilizzo del computer

1. Accendere la stampante e il computer e accertarsi che siano collegati.
 2. Accertarsi che la stampante sia configurata correttamente per inviare e ricevere fax. Per ulteriori informazioni, vedere [Configurazione della stampante con periferiche esterne](#).
 3. *In Windows Vista:*
 - a. Fare clic su  **Programmi**.
 - b. Fare clic su **Stampanti Dell**.
 - c. Fare clic su **Dell 968 AIO Printer**.

In Windows XP o Windows 2000:
Fare clic su **Start**® **Programmi** o **Tutti i programmi**® **Stampanti Dell**® **Dell 968 AIO Printer**.
 4. Selezionare **Utilità impostazione fax Dell**.
Viene visualizzata la finestra di dialogo **Procedura guidata di impostazione fax Dell**.
 5. Fare clic su **No**.
Viene visualizzata la finestra di dialogo **Utilità impostazione fax Dell**.
 6. Fare clic sulla scheda **Stampa fax/Rapporti**.
 7. Nel campo **Stampa su 2 lati**, scegliere **Stampa duplex**.
 8. Fare clic su **OK**.
Viene visualizzata una finestra di dialogo di conferma.
 9. Fare clic su **OK** per sovrascrivere le impostazioni fax nella stampante.
 10. Fare clic su **Chiudi**.
-

Modifica della configurazione fax

Utilizzo del Pannello operativo

Se si utilizza una stampante come apparecchio fax ricevente, è possibile modificare le impostazioni fax dal menu **Imposta fax**. Le modifiche apportate nel menu **Imposta fax** sono permanenti e vengono applicate a tutti i lavori di fax. Per ulteriori informazioni, vedere [Menu Impostazione fax](#).

Utilizzo del computer

Accedere a **Utilità impostazione fax** se si desidera configurare le impostazioni fax della stampante dal computer.

1. In *Windows Vista*:

- a. Fare clic su  **Programmi**.
- b. Fare clic su **Stampanti Dell**.
- c. Fare clic su **Dell 968 AIO Printer**.

In Windows XP e Windows 2000:

Fare clic su **Start**® **Programmi** o **Tutti i programmi**® **Stampanti Dell**® **Dell 968 AIO Printer**.

2. Selezionare **Utilità impostazione fax Dell**.

Viene visualizzata la finestra di dialogo **Procedura guidata utilità impostazione fax Dell**.

3. Se si desidera utilizzare questa procedura guidata per impostare la stampante per l'invio di fax, fare clic su **Sì**. Viene visualizzata la finestra di dialogo **Procedura guidata utilità impostazione fax**.

Se si desidera regolare manualmente le impostazioni fax, fare clic su **No**. Viene visualizzata la finestra di dialogo **Utilità impostazione fax Dell**.

In questa scheda:	È possibile:
Composizione e invio	<ul style="list-style-type: none"> • Specificare un metodo di selezione. • Immettere un prefisso di selezione. • Impostare il volume di selezione. • Immettere il proprio nome e numero di fax. • Specificare il numero di volte che si desidera che il numero venga ricomposto e l'intervallo che deve intercorrere tra i tentativi se non è possibile inviare il fax al primo tentativo. • Scegliere se acquisire l'intero documento prima o dopo la composizione del numero. • Specificare una velocità massima di invio e la qualità di stampa per i fax in uscita. • Convertire automaticamente il fax in modo che sia compatibile con l'apparecchio fax ricevente indipendentemente dalle impostazioni di invio.
Squilli e risposta	<ul style="list-style-type: none"> • Specificare il numero di squilli prima che l'apparecchio fax riceva il fax in arrivo. <p>NOTA: il numero di squilli impostato nella segreteria telefonica deve essere sempre inferiore rispetto a quello impostato nella stampante.</p> <ul style="list-style-type: none"> • Specificare una suoneria differenziata se questo servizio è attivato per la linea telefonica. • Impostare il volume della suoneria. • Scegliere se utilizzare la correzione degli errori. • Scegliere uno schema ID chiamante (1 se il sistema telefonico nazionale prevede uno schema di rilevamento che utilizza FSK o 2 se utilizza DTMF). Lo schema di rilevamento dell'ID chiamante è determinato dal paese o dalla regione selezionata durante l'installazione iniziale. Se il sistema telefonico nazionale adotta due schemi di rilevamento, contattare la propria società di telecomunicazioni per richiedere informazioni su quello adottato. • Specificare un codice di risposta manuale. Il codice predefinito è DELL# (3355#). • Scegliere se si desidera rispondere automaticamente ai fax in arrivo o a un'ora prestabilita. • Specificare l'ora in cui viene risposto automaticamente ai fax in arrivo. • Selezionare se si desidera inoltrare un fax oppure stamparlo prima di inoltrarlo. • Specificare un numero di fax a cui inoltrare i fax. • Gestire i fax bloccati.
Stampa	

fax/report	<ul style="list-style-type: none"> • Scegliere se ridimensionare automaticamente i fax di grandi dimensioni in modo che vengano stampati su una pagina o mantenere le dimensioni in modo che venga stampato su due pagine. • Scegliere se stampare un piè di pagina (data, ora e numero pagina) in ogni pagina. • Se è installato un secondo vassoio carta opzionale, scegliere quello da cui la stampante deve prelevare la carta. Scegliere Auto se si desidera che la stampante prelevi la carta che corrisponde alla dimensione del fax in arrivo. • Se è installata un'unità duplex opzionale, scegliere se si desidera stampare su entrambi i lati della pagina. • Specificare quando stampare un report attività fax. • Specificare quando stampare una conferma fax
Selezione rapida	Aggiungere numeri, creare o modificare la lista di selezione rapida o il gruppo di lista selezione rapida.
Copertina	<ul style="list-style-type: none"> • Specificare se si desidera inviare un frontespizio per i fax in uscita. • Modificare o aggiornare le informazioni che saranno visualizzate sul frontespizio. • Scegliere una priorità per il fax in uscita. • Includere un breve messaggio.

Utilizzo della selezione rapida









Per facilitare l'invio dei fax, è possibile assegnare un numero di selezione rapida a 89 contatti individuali e a 10 gruppi che possono contenere fino a 30 numeri di telefono ciascuno utilizzando il pannello operatore della stampante.

Per creare un elenco di selezione rapida o del gruppo di selezione utilizzando il computer, vedere [Modifica della configurazione fax](#).

Creazione di una lista o di un gruppo di lista di selezione rapida

Utilizzo del Pannello operativo









Aggiunta di una voce alla lista di selezione rapida

1. Dal menu principale, premere i pulsanti **Freccia** su o giù   per scegliere **Fax**, quindi premere il pulsante **Selezione** .
2. Utilizzare i pulsanti **Freccia** su o giù   per scorrere fino a **Rubrica**, quindi premere il pulsante **Selezione** .
3. Premere i pulsanti **Freccia** su o giù   per visualizzare **Aggiungi voce**, quindi premere il pulsante **Selezione** .
4. Utilizzare il tastierino per immettere un nome e un numero di fax.

 **NOTA:** il numero di selezione rapida più basso viene assegnato automaticamente al contatto. Non è possibile modificare il numero di selezione rapida.

5. Premere il pulsante **Indietro** .

Aggiunta di una voce al gruppo di lista di selezione rapida

1. Dal menu principale, premere i pulsanti **Freccia** su o giù   per scegliere **Fax**, quindi premere il pulsante **Selezione** .
2. Utilizzare i pulsanti **Freccia** su o giù   per scorrere fino a **Rubrica**, quindi premere il pulsante **Selezione** .
3. Utilizzare i pulsanti **Freccia** su o giù   per visualizzare **Aggiungi gruppo**, quindi premere il pulsante **Selezione** .

- Utilizzare il tastierino per assegnare al gruppo un nome e i numeri di fax. Utilizzare il pulsante **Freccia giù**  per immettere n altro numero. Per selezionare i numeri di telefono è anche possibile utilizzare l'opzione **Ricerca nome**, **Ricerca num. tel.** o **Cron. ricomp.**. Ciascun numero selezionato o immesso viene aggiunto al gruppo di lista di selezione rapida.

 **NOTA:** il numero del gruppo di selezione rapida più basso viene assegnato automaticamente al contatto. Non è possibile modificare il numero di selezione rapida.

- Premere il pulsante **Indietro** .

Utilizzo del computer

- Accendere la stampante e il computer e accertarsi che siano collegati.
- Accertarsi che la stampante sia configurata correttamente per inviare e ricevere fax. Per ulteriori informazioni, vedere [Configurazione della stampante con periferiche esterne](#).
- In Windows Vista:*

- Fare clic su  **Programmi**.
- Fare clic su **Stampanti Dell**.
- Fare clic su **Dell 968 AIO Printer**.

In Windows XP o Windows 2000:

Fare clic su **Start**® **Programmi** o **Tutti i programmi**® **Stampanti Dell**® **Dell 968 AIO Printer**.

- Selezionare **Utilità impostazione fax Dell**.

Viene visualizzata la finestra di dialogo **Procedura guidata di impostazione fax Dell**.

- Fare clic su **No**.

Viene visualizzata la finestra di dialogo **Utilità impostazione fax Dell**.

- Fare clic sulla scheda **Selezione rapida**.

- Per aggiungere una nuova voce all'elenco di selezione rapida, fare clic su un numero disponibile da 1 a 89 e immettere il numero di fax e il nome del nuovo contatto.

Per aggiungere una nuova voce di gruppo all'elenco del gruppo di selezione, fare clic su un numero disponibile da 90 a 99. Viene visualizzato un elenco di gruppo più piccolo al di sotto dell'elenco di selezione rapida. Immettere i numeri di fax e i nomi della nuova voce di gruppo.

- Per aggiungere contatti dalla rubrica, fare clic su **Seleziona dalla rubrica**.

Viene visualizzata la finestra di dialogo **Seleziona dalla rubrica**.

- Selezionare un contatto dalla rubrica.
- Se si desidera aggiungere il contatto all'elenco, fare clic sul numero disponibile nella sezione relativa alle impostazioni della selezione rapida o dei gruppi di selezione.

Se si desidera sovrascrivere una voce esistente nell'elenco, fare clic sulla voce che si desidera modificare.

- Fare clic su **Aggiungi o modifica elenco**.



- Dopo aver aggiunto voci della rubrica all'elenco della selezione rapida o al gruppo di selezione, fare clic su **OK** per tornare alla scheda Selezione rapida.

- Fare clic su **OK**.

Viene visualizzata una finestra di dialogo di conferma.

10. Fare clic su **OK** per sovrascrivere le impostazioni nella stampante.
11. Fare clic su **Chiudi**.

Uso della lista o di un gruppo di lista di selezione rapida









1. Dal menu principale, premere i pulsanti **Freccia** su o giù  per scegliere Fax, quindi premere il pulsante **Seleziona** .
2. Utilizzare il tastierino per immettere un numero di selezione rapida di due cifre.
3. Premere il pulsante **Avvio** .

 **NOTA:** quando si immettono i numeri, se si immettono solo due numeri e una voce corrisponde a questo numero, la stampante presuppone che si stia specificando una voce di selezione rapida. Se il numero immesso non corrisponde a nessuna voce della Rubrica, la stampante presuppone che si stia specificando un'estensione.

Blocco di fax

Creazione di un elenco di fax bloccati

Utilizzo del Pannello operativo

1. Dal menu principale, premere i pulsanti **Freccia** su o giù  per scegliere Fax, quindi premere il pulsante **Seleziona** .
2. Premere i pulsanti **Freccia** giù  per visualizzare Impostazione fax, quindi premere il pulsante **Seleziona** .
3. Premere i pulsanti **Freccia** giù  per visualizzare Blocco fax, quindi premere il pulsante **Seleziona** .
4. Premere i pulsanti **Freccia** giù  per visualizzare Aggiungi voce fax bloccati, quindi premere il pulsante **Seleziona** .
5. Utilizzare il tastierino per specificare un nome.
6. Utilizzare il tastierino per specificare un numero fax, quindi premere il pulsante **Seleziona** .

 **NOTA:** il numero di fax bloccato più basso viene assegnato automaticamente al contatto. Non è possibile modificare il numero di fax bloccato.

Utilizzo del computer

1. Accendere la stampante e il computer e accertarsi che siano collegati.
2. Accertarsi che la stampante sia configurata correttamente per inviare e ricevere fax. Per ulteriori informazioni, vedere [Configurazione della stampante con periferiche esterne](#).
3. *In Windows Vista:*
 - a. Fare clic su  **Programmi**.
 - b. Fare clic su **Stampanti Dell**.
 - c. Fare clic su **Dell 968 AIO Printer**.

In Windows XP o Windows 2000:

Fare clic su **Start® Programmi** o **Tutti i programmi® Stampanti Dell® Dell 968 AIO Printer**.

4. Selezionare **Utilità impostazione fax Dell**.

Viene visualizzata la finestra di dialogo **Procedura guidata di impostazione fax Dell**.

5. Fare clic su **No**.

Viene visualizzata la finestra di dialogo **Utilità impostazione fax Dell**.

6. Fare clic sulla scheda **Squilli e risposta**.

7. Fare clic su **Gestisci fax bloccati**.

Viene aperta la finestra di dialogo **Gestisci fax bloccati**.

8. Immettere i numeri di fax che si desidera bloccare nell'elenco.

9. Fare clic su **OK** per tornare alla scheda Squilli e risposta.

10. Fare clic su **OK**.









Viene visualizzata una finestra di dialogo di conferma.

11. Fare clic su **OK** per sovrascrivere le impostazioni fax nella stampante.

12. Fare clic su **Chiudi**.

Attivazione del blocco dei fax

Utilizzo del Pannello operativo

1. Dal menu principale, premere i pulsanti **Freccia** su o giù  per scegliere **Fax**, quindi premere il pulsante **Seleziona** .
2. Premere i pulsanti **Freccia** giù  per visualizzare **Impostazione fax**, quindi premere il pulsante **Seleziona** .
3. Premere i pulsanti **Freccia** giù  per visualizzare **Blocco fax**, quindi premere il pulsante **Seleziona** .
4. Dalla voce di menu **Blocca elenco**, premere il pulsante **Freccia** sinistra o destra  per scegliere **Attivata**.
5. Premere il pulsante **Indietro** .

Se la stampante rileva un fax da uno dei numeri sull'Elenco fax bloccati, la trasmissione viene interrotta.

Utilizzo del computer

1. Accendere la stampante e il computer e accertarsi che siano collegati.
2. Accertarsi che la stampante sia configurata correttamente per inviare e ricevere fax. Per ulteriori informazioni, vedere [Configurazione della stampante con periferiche esterne](#).
3. In Windows Vista:
 - a. Fare clic su  **Programmi**.
 - b. Fare clic su **Stampanti Dell**.
 - c. Fare clic su **Dell 968 AIO Printer**.

In Windows XP o Windows 2000:

Fare clic su **Start® Programmi** o **Tutti i programmi® Stampanti Dell® Dell 968 AIO Printer**.

4. Selezionare **Utilità impostazione fax Dell**.

Viene visualizzata la finestra di dialogo **Procedura guidata di impostazione fax Dell**.

5. Fare clic su **No**.

Viene visualizzata la finestra di dialogo **Utilità impostazione fax Dell**.

6. Fare clic sulla scheda **Squilli e risposta**.

7. Fare clic su **Gestisci fax bloccati**.

Viene aperta la finestra di dialogo **Gestisci fax bloccati**.

8. Scegliere **Attiva blocco fax**.

9. Fare clic su **OK** per tornare alla scheda Squilli e risposta.

10. Fare clic su **OK**.











Viene visualizzata una finestra di dialogo di conferma.

11. Fare clic su **OK** per sovrascrivere le impostazioni fax nella stampante.

12. Fare clic su **Chiudi**.

Blocco di fax senza ID chiamante

Utilizzo del Pannello operativo

1. Dal menu principale, premere i pulsanti **Freccia** su o giù   per scegliere **Fax**, quindi premere il pulsante **Seleziona** .
2. Premere i pulsanti **Freccia** giù  per visualizzare **Impostazione fax**, quindi premere il pulsante **Seleziona** .
3. Premere i pulsanti **Freccia** giù  per visualizzare **Blocco fax**, quindi premere il pulsante **Seleziona** .
4. Dalla voce di menu **Blocca N. ID**, premere il pulsante **Freccia** sinistra o destra   per scegliere **Attivata**.
5. Premere il pulsante **Seleziona** .

Se la stampante rileva un fax da una macchina senza ID chiamante, la trasmissione viene interrotta.

Utilizzo del computer

1. Accendere la stampante e il computer e accertarsi che siano collegati.
2. Accertarsi che la stampante sia configurata correttamente per inviare e ricevere fax. Per ulteriori informazioni, vedere [Configurazione della stampante con periferiche esterne](#).
3. *In Windows Vista:*
 - a. Fare clic su  **Programmi**.
 - b. Fare clic su **Stampanti Dell**.
 - c. Fare clic su **Dell 968 AIO Printer**.

In Windows XP o Windows 2000:

Fare clic su **Start® Programmi** o **Tutti i programmi® Stampanti Dell® Dell 968 AIO Printer**.

4. Selezionare **Utilità impostazione fax Dell**.

Viene visualizzata la finestra di dialogo **Procedura guidata di impostazione fax Dell**.

5. Fare clic su **No**.

Viene visualizzata la finestra di dialogo **Utilità impostazione fax Dell**.

6. Fare clic sulla scheda **Squilli e risposta**.

7. Fare clic su **Gestisci fax bloccati**.

Viene aperta la finestra di dialogo **Gestisci fax bloccati**.

8. Selezionare **Blocca sempre fax da mittenti senza identificativo non valido**.

9. Fare clic su **OK** per tornare alla scheda Squilli e risposta.

10. Fare clic su **OK**.









Viene visualizzata una finestra di dialogo di conferma.

11. Fare clic su **OK** per sovrascrivere le impostazioni fax nella stampante.

12. Fare clic su **Chiudi**.
-

Creazione di un rapporto dell'attività fax

Utilizzo del Pannello operativo

1. Dal menu principale, premere i pulsanti **Freccia** su o giù   per scegliere **Fax**, quindi premere il pulsante **Seleziona** .
2. Premere i pulsanti **Freccia** giù  per visualizzare **Impostazione fax**, quindi premere il pulsante **Seleziona** .
3. Utilizzare i pulsanti **Freccia** su o giù   per visualizzare **Cronologia e report**, quindi premere il pulsante **Seleziona** .
4. Nel menu **Cronologia e report** è possibile visualizzare o stampare l'attività fax.

Utilizzo del computer

1. *In Windows Vista:*
 - a. Fare clic su  **Programmi**.
 - b. Fare clic su **Stampanti Dell**.
 - c. Fare clic su **Dell 968 AIO Printer**.

In Windows XP e Windows 2000:

Fare clic su **Start® Programmi** o **Tutti i programmi® Stampanti Dell® Dell 968 AIO Printer**.

2. Fare clic su **Dell Fax Solutions**.

Viene visualizzata la finestra di dialogo **software Dell Fax Solutions**.

3. Fare clic su **Stampa rapporto attività**.
4. Dal menu a discesa **Display**, selezionare i fax di cui si desidera stampare un rapporto.
5. Selezionare un intervallo di date per il report.
6. Fare clic sull'icona **Stampa** nell'angolo superiore sinistro della finestra di dialogo per stampare il rapporto dei fax.

Informazioni sulla stampante

● [Informazioni sulle parti della stampante](#)

● [Informazioni sul pannello operatore](#)

È possibile utilizzare la stampante per realizzare una vasta gamma di progetti. Alcune indicazioni importanti:

- Se la stampante è collegata a un computer, è possibile utilizzare il pannello operativo o il software della stampante per produrre documenti di qualità.
- È *necessario* collegare la stampante al computer per stampare, acquisire o usare la funzione **Salva foto sul computer** o la modalità **Stampa file**
- *Non* è necessario collegare la stampante al computer per eseguire fotocopie, inviare fax o stampe dalle schede di memoria o da una fotocamera PictBridge.

 **NOTA:** per inviare un fax è necessario che la stampante sia collegata a una linea telefonica, indipendentemente dal collegamento a un computer.

 **NOTA:** se si utilizza un modem DSL per il computer, è necessario installare un filtro DSL sulla linea del telefono collegata al computer.

Informazioni sulle parti della stampante

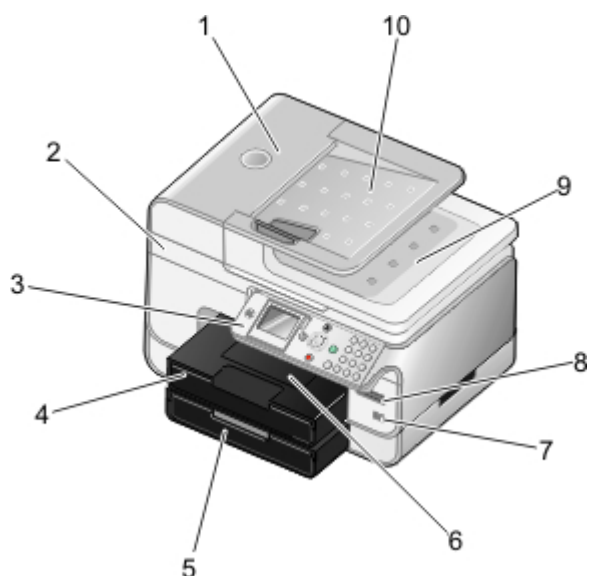

Numero:	Parte:	Descrizione:
1	Alimentatore automatico documenti (ADF, Automatic Document Feeder)	Componente che alimenta i documenti originali nella stampante.
2	Unità di base scanner	Unità che viene sollevata per accedere alle cartucce di inchiostro.
3	Pannello operativo	Pannello che consente di controllare le operazioni di copia, acquisizione, invio di fax e stampa. Per ulteriori informazioni, vedere Informazioni sul pannello operatore .
4	Vassoio carta	Vassoio che contiene la carta.
5	Vassoio carta opzionale	Vassoio che è possibile acquistare separatamente per aumentare la quantità di carta di cui può disporre la stampante.
6	Vassoio di uscita	Vassoio che contiene la carta che esce dalla stampante.

	carta	NOTA: tirare il supporto di arresto del vassoio di uscita carta verso l'esterno per estenderlo.
7	Connettore PictBridge	Il connettore utilizzato per collegare alla stampante una fotocamera digitale PictBridge o una chiave USB.
8	Alloggiamenti delle schede di memoria	Alloggiamenti in cui inserire la scheda contenente le immagini digitali. NOTA: Sull'LCD è possibile visualizzare solo file JPG e una serie limitata di file TIFF trovati sulla scheda di memoria. Per visualizzare altri tipi di immagine presenti sulla scheda di memoria, aprire Gestore scheda memoria. Per ulteriori informazioni, vedere Utilizzo di Gestore scheda memoria .
9	Coperchio superiore con vassoio di uscita ADF integrato	Parte superiore della stampante che mantiene in posizione il documento o la fotografia durante l'acquisizione. Qui è anche possibile prelevare il documento originale all'uscita dell'ADF.
10	Vassoio di ingresso dell'ADF	Vassoio che contiene i documenti originali. È possibile utilizzare questo vassoio per acquisire, o inviare via fax documenti a più pagine.

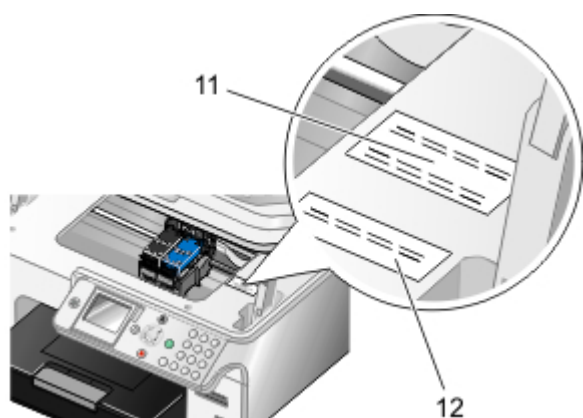

11	Codice servizio espresso	<ul style="list-style-type: none"> • Identificare la stampante quando si usa support.dell.com o contattare il supporto tecnico. • Immettere il Codice servizio espresso durante la chiamata al supporto tecnico. <p>NOTA: il Codice servizio assistenza immediata non è disponibile in tutti i paesi.</p>
12	Etichetta di riordino dei materiali di consumo	Per ordinare le cartucce di inchiostro o la carta, visitare www.dell.com/supplies .

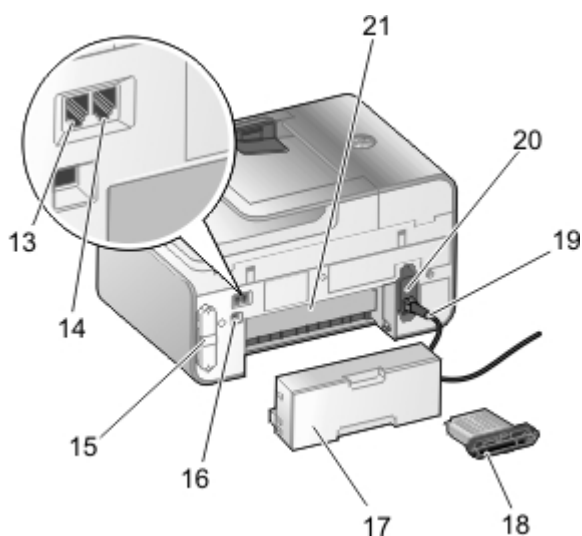

13	Connettore FAX (FAX - connettore di sinistra)	Alloggiamento in cui collegare una linea telefonica attiva per inviare e ricevere fax. NOTA: non collegare altri dispositivi al connettore FAX (FAX - connettore di sinistra) e non
----	---	---

		collegare alla stampante una linea DSL (Digital Subscriber Line) o ISDN (Integrated Services Digital Network) senza utilizzare un filtro per linea digitale.
14	Connettore della presa PHONE (☞ - connettore di destra)	Alloggiamento in cui collegare ulteriori dispositivi, quali modem dati/fax, telefono o segreteria telefonica. Rimuovere la presa blu prima dell'uso. NOTA: se la comunicazione telefonica è seriale nel paese in cui si risiede (ad esempio, Germania, Svezia, Danimarca, Austria, Belgio, Italia, Francia e Svizzera), rimuovere la presa blu dal connettore PHONE (☞ - connettore di destra) e inserire il terminatore giallo del fax fornito per un corretto funzionamento. Non sarà possibile utilizzare questa porta per dispositivi aggiuntivi in questi paesi.
15	Copertina posteriore	Coperchio che è necessario rimuovere per installare Dell™ Internal Network Adapter 1150.
16	Connettore USB	Alloggiamento in cui collegare il cavo USB (venduto separatamente). L'altra estremità del cavo USB viene collegata al computer.
17	Unità duplex opzionale	Componente che è possibile acquistare separatamente per eseguire la stampa su entrambi i lati della pagina.
18	Dell Internal Wireless Adapter 1150 opzionale	Un dispositivo di rete che è possibile acquistare separatamente per configurare la stampante nell'ambito di una rete wireless o Ethernet.
19	Connettore del cavo di alimentazione	Consente di collegare l'alimentatore della stampante alla presa di corrente utilizzando il cavo fornito, specifico del paese.
20	Alimentatore	Fornisce alimentazione alla stampante. NOTA: il cavo di alimentazione è rimovibile. Quando il cavo di alimentazione viene rimosso dalla stampante, ma rimane connesso alla presa di alimentazione, si illumina un LED per notificare che è presente l'alimentazione. NOTA: se l'interruttore è spento quando si scollega la stampante, questa non verrà alimentata quando il collegamento viene riattivato.
21	Sportello di accesso posteriore (al di sotto dell'unità duplex opzionale)	Componente da aprire per eliminare gli inceppamenti della carta.

Informazioni sul pannello operatore

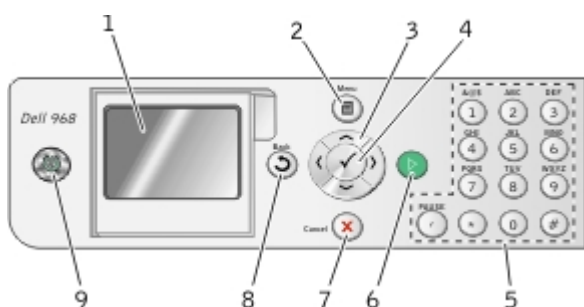

Numero	Utilizzare:	Per:
1	display LCD	Display in cui vengono visualizzate le opzioni di acquisizione, copia, invio di fax e stampa, nonché i messaggi di stato e di errore.
2	Pulsante Menu 	Immettere un menu o un sottomenu.
3	pulsanti freccia	<ul style="list-style-type: none"> • Spostarsi tra i menu e le voci di menu. • Diminuire/aumentare il numero di copie. • Modificare le modalità selezionate. • Scorrere le foto su una scheda di memoria o una fotocamera digitale.



- Aumentare o diminuire i valori quando si impostano la data e l'ora.

4	Pulsante Selezione		<ul style="list-style-type: none">• Selezionare una voce di menu.• Selezionare un'immagine da stampare (in Modalità foto).• Avviare l'alimentazione della carta tenendo premuto il pulsante per tre secondi.
5	Tastierino		Immettere dati numerici o testo.
6	pulsante di avvio		Avviare una copia, un'acquisizione o l'invio di fax.
7	Annulla, pulsante		<ul style="list-style-type: none">• Annullare un processo di acquisizione, stampa o copia in corso.• Annullare un processo di copia (utilizzando solo la stampante) ed estrarre la pagina.• Uscire da un menu e ripristinare le impostazioni predefinite.
8	Pulsante Indietro		<ul style="list-style-type: none">• Tornare al menu o alla schermata precedente.• Salvare le modifiche effettuate provvisoriamente su un sottomenu.
9	Pulsante di accensione		<ul style="list-style-type: none">• Quanto la stampante è spenta, premere il pulsante di accensione per accenderla.• Quanto la stampante è accesa, premere il pulsante di accensione per attivare la modalità di risparmio energetico. In questo stato, la stampante consuma il minimo di alimentazione.• Quando la stampante è accesa o si trova nella modalità di risparmio energetico, tenere premuto il pulsante di accensione per 2 secondi per spegnerla. <p>NOTA: <i>non</i> scollegare la stampante dalla presa elettrica quando non viene utilizzata. Quando la stampante è spenta, è necessario 1 Watt di potenza per effettuare la normale manutenzione sulle cartucce.</p>

Informazioni sul software

- [Utilizzo di Centro multifunzione Dell](#)
- [Uso del software Dell Fax Solutions](#)
- [Utilizzo di Preferenze di stampa](#)
- [Utilizzo di Gestore scheda memoria](#)
- [Dell Ink Management System](#)
- [Rimozione e reinstallazione del software](#)
- [Installazione del driver XPS opzionale](#)

Il software della stampante comprende:

- **Centro multifunzione Dell:** consente di eseguire varie operazioni di acquisizione, copia, invio di fax e stampa con documenti e immagini appena acquisiti o salvati in precedenza.
- **Software Dell Fax Solutions:** consente di inviare documenti elettronici o acquisiti tramite fax.
- **Preferenze stampa:** consente di regolare le impostazioni della stampante.
- **Gestore scheda memoria:** consente di visualizzare, gestire, modificare, stampare e acquisire le foto contenute nella scheda di memoria o nella chiave USB sul computer.
- **Dell Ink Management System™:** visualizza un avviso quando l'inchiostro della cartuccia della stampante si sta esaurendo.
- **Corel® Snapfire™ Plus:** consente di visualizzare, gestire e modificare le foto memorizzate sul computer.

Utilizzo di Centro multifunzione Dell

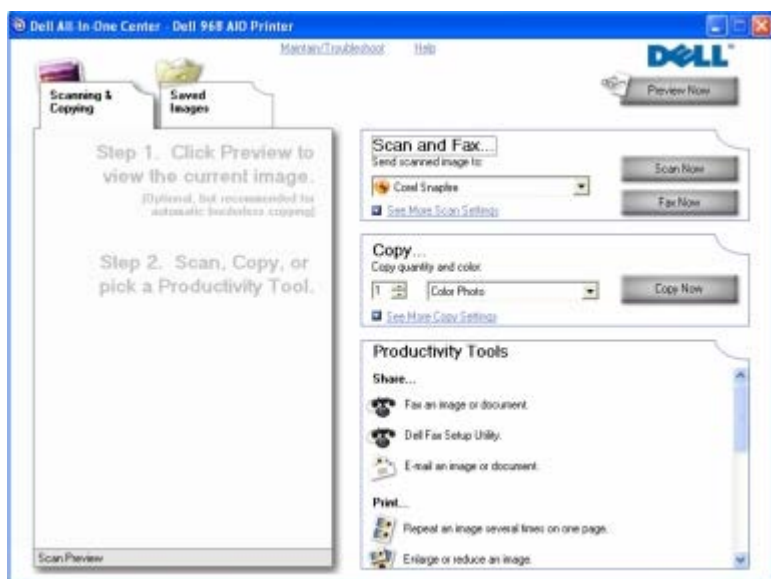

Il **Centro multifunzione Dell** consente di:

- Eseguire acquisizioni, copie, inviare fax e utilizzare gli strumenti di produttività.
- Selezionare la posizione in cui si desidera inviare l'immagine acquisita.
- Selezionare il numero e il colore delle copie.

- Accedere alle informazioni di risoluzione dei problemi e manutenzione.
- Visualizzare in anteprima le immagini che si desidera stampare o copiare.
- Gestire le foto (copiarle nelle cartelle, stamparle, eseguire copie creative).

 **NOTA:** se la stampante è collegata a una rete tramite una connessione wireless o Ethernet, è necessario avviare tutte le attività di acquisizione e copia dal pannello operatore della stampante anziché dal Centro multifunzione Dell.

Per accedere al **Centro multifunzione Dell**:

1. In *Windows Vista™*:

- Fare clic su  **Programmi**.
- Fare clic su **Stampanti Dell**.
- Fare clic su **Dell 968 AIO Printer**.

In *Windows® XP e Windows 2000*:

Fare clic su **Start® Programmi** o **Tutti i programmi® Stampanti Dell® Dell 968 AIO Printer**.

2. Selezionare **Centro multifunzione**.

In Centro multifunzione Dell sono disponibili quattro sezioni principali:

In questa sezione:	È possibile:
Anteprima ora	<ul style="list-style-type: none"> • Selezionare un'area dell'immagine in anteprima da acquisire o copiare. • Visualizzare un'immagine di ciò che verrà stampato o copiato.
Acquisizione e invio di fax	<ul style="list-style-type: none"> • Selezionare il programma a cui si desidera inviare l'immagine acquisita. • Selezionare il tipo di immagine da acquisire. • Selezionare un'impostazione per la qualità dell'acquisizione. • Selezionare Acquisisci ore per acquisire il documento o la foto. • Selezionare Invia fax ora per acquisire, quindi inviare tramite fax una copia del documento o della foto. <p>NOTA: per visualizzare tutte le impostazioni fare clic su Visualizza altre impostazioni di acquisizione.</p>
Copia	<ul style="list-style-type: none"> • Selezionare il numero di copie. • Selezionare la qualità e il colore delle copie. • Selezionare un'impostazione di qualità per le copie. • Specificare il formato della carta. • Specificare il formato del documento originale da copiare. • Rendere le copie più chiare o più scure (è possibile eseguire questa operazione anche utilizzando il pannello operativo). • Ridimensionare le copie. • Selezionare Copia ora per creare delle copie. <p>NOTA: per visualizzare tutte le impostazioni fare clic su Visualizza altre impostazioni di copia.</p>
Strumenti di produttività	<ul style="list-style-type: none"> • Inviare tramite fax un'immagine o un documento. • Accesso a Utilità impostazione fax Dell. • Inviare un'immagine o un documento tramite e-mail. • Ripetere un'immagine più volte sulla stessa pagina. • Ridimensionare un'immagine. • Stampare un'immagine in formato poster a più pagine. • Stampare più pagine su un foglio di carta. • Salvare un'immagine sul computer. • Salvare più foto.

- Acquisire e salvare in formato PDF.
- Modificare il testo di un documento acquisito mediante la funzione OCR (Optical Character Recognition, riconoscimento ottico caratteri).
- Modificare un'immagine con un editor di foto.

Per ulteriori informazioni, fare clic su ? nel **Centro multifunzione Dell**.

Uso del software Dell Fax Solutions

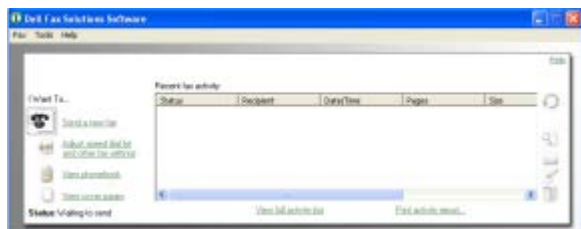

Il software **Dell Fax Solutions** consente di:

- Consente di inviare un fax.

Fare clic su **Invia un nuovo fax**, quindi seguire le istruzioni sullo schermo del computer.

- Regolare altre impostazioni fax.

Fare clic su **Regola elenco di selezione rapida e altre impostazioni fax** per personalizzare le varie impostazioni fax.

- Visualizzare e gestire la rubrica.

Fare clic su **Visualizza rubrica** per aprire la rubrica. È possibile aggiungere, modificare o eliminare informazioni relative al gruppo e ai contatti. È inoltre possibile aggiungere un contatto o un gruppo alla lista di selezione rapida.

- Visualizzare e personalizzare il frontespizio.

Fare clic su **Visualizza frontespizi** per aprire la finestra di dialogo Frontespizi. È possibile personalizzare, aggiungere logo o scegliere all'interno di un'ampia gamma di frontespizi diversi già pronti per il fax.

- Visualizzare la cronologia dei fax.

Fare clic su **Visualizza registro di attività completo** per visualizzare o stampare un elenco dettagliato di tutta l'attività fax.

- Creare un report dei fax.

Fare clic su **Stampa report attività** per visualizzare un report dettagliato di tutte le attività fax. Fare clic sull'icona **Stampa** per stampare il report attività.

 **NOTA:** se la stampante è collegata a una rete tramite una connessione wireless o Ethernet, è necessario avviare l'attività di acquisizione di fax dal pannello operatore della stampante del software per soluzioni fax Dell.

Per accedere al software Dell Fax Solutions:

1. In Windows Vista:

- a. Fare clic su  **Programmi**.
- b. Fare clic su **Stampanti Dell**.
- c. Fare clic su **Dell 968 AIO Printer**.

In Windows XP e 2000:

Fare clic su **Start® Programmi** o **Tutti i programmi® Stampanti Dell® Dell 968 AIO Printer**.

2. Fare clic su **Dell Fax Solutions**.

Viene visualizzata la finestra di dialogo **software Dell Fax Solutions**.

Utilizzo di Preferenze di stampa



È possibile modificare le impostazioni della stampante in Preferenze stampa in base al tipo di progetto da creare.

Per accedere alla finestra Preferenze stampa quando è aperto un documento:

1. Fare clic su **File® Stampa**.

Viene visualizzata la finestra di dialogo **Stampa**.

2. A seconda del programma o del sistema operativo utilizzato fare clic su **Preferenze**, **Proprietà**, **Opzioni** o **Imposta**.

Viene visualizzata la finestra di dialogo **Preferenze stampa**.

Per accedere alla finestra Preferenze stampa quando non è aperto un documento:

1. In Windows Vista:
 - a. Fare clic su **Start® Pannello di controllo**.
 - b. Fare clic su **Hardware e suono**.
 - c. Fare clic su **Stampanti**.

In Windows XP, fare clic su **Start® Impostazioni® Pannello di controllo® Stampanti e altro hardware® Stampanti e fax**.

In Windows 2000, fare clic su **Start® Impostazioni® Stampanti**.

2. Fare clic con il pulsante destro del mouse sull'icona **Dell 968 AIO Printer**.
3. Fare clic su **Preferenze stampa**.

NOTA: le modifiche apportate alle impostazioni della stampante nella cartella **Stampanti** diventano le impostazioni predefinite per la maggior parte dei programmi.

Nella finestra di dialogo Preferenze stampa sono presenti tre sezioni:

Scheda	Opzioni
Impostazioni stampa	Qualità/Velocità: selezionare Automatica , Bozza , Normale o Foto in base alla qualità di stampa desiderata. Bozza è l'opzione più veloce ma non deve essere selezionata se è installata una cartuccia fotografica. Se si seleziona Foto , è possibile scegliere tra 4800 dpi e 1200 dpi per la stampa di foto su carta lucida.
	Tipo di carta: consente di impostare manualmente il tipo di carta o di utilizzare il sensore della stampante per rilevare automaticamente il tipo di carta.
	Formato carta: consente di selezionare il formato della carta.
	Origine carta - Selezionare Automatico , Vassoio 1/Bypass o Vassoio 2 . NOTA: Origine carta è disponibile solo se è collegato un secondo vassoio opzionale alla stampante.
	Stampa in bianco e nero: consente di stampare le immagini a colori in bianco e nero per risparmiare l'inchiostro della cartuccia a colori. NOTA: non è possibile selezionare questa impostazione se è stata selezionata l'opzione Utilizzare una cartuccia a colori per tutti i processi di stampa in nero .
	Senza bordi: selezionare la casella di controllo se si desidera stampare foto senza bordi.
	Orientamento: selezionare l'orientamento del documento sulla pagina stampata. È possibile stampare utilizzando l'orientamento verticale oppure orizzontale.
	Busta: selezionare la casella di controllo se si desidera stampare una busta. Nell'area Formato carta vengono elencati i formati delle buste disponibili per la stampa.
	Copie: personalizzare le modalità di stampa di più copie di un singolo processo, Fascicolate , Normale o Stampa in ordine inverso .
	Avanzate
Aumenta tempo di asciugatura: selezionare questa impostazione se sono presenti macchie di inchiostro sul fondo delle pagine dei processi di stampa duplex. In questo modo si consente all'inchiostro presente sulla carta di asciugarsi prima che il foglio venga alimentato nuovamente nella stampante per la stampa sull'altro lato. NOTA: se questa funzione viene attivata, sarà necessario attendere alcuni secondi in più prima che l'unità duplex completi il processo di stampa.	
Layout: selezionare Normale , Striscione , Speculare , Multi-up , Poster , Opuscolo o Senza bordi .	
Contrasto immagine automatico: consente di impostare automaticamente il miglior livello di contrasto dell'immagine in base al relativo contenuto.	
Programma di miglioramento basato sull'esperienza dei clienti Dell: consente di accedere alle informazioni relative al programma di miglioramento basato sull'esperienza dei clienti Dell e modificare il proprio stato.	
Altre opzioni: consente di specificare le impostazioni Modalità aspetto e Completa foglio . È inoltre possibile visualizzare il tipo di carta rilevato dalla stampante.	
Manutenzione	Installare le cartucce di inchiostro
	Pulisci cartucce
	Allinea cartucce di inchiostro
	Stampa di una pagina di prova
	Supporto di rete

Utilizzo di Gestore scheda memoria

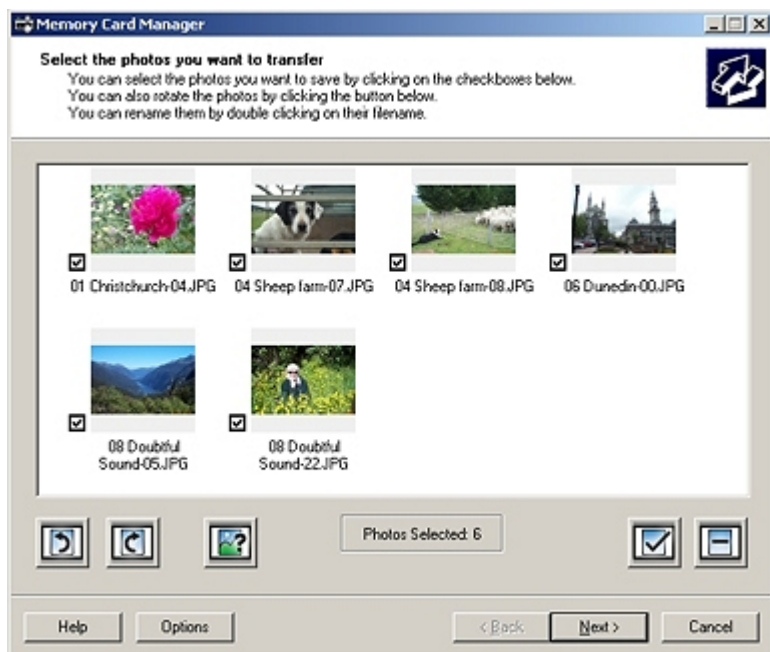

La funzione Gestore scheda memoria consente di visualizzare, gestire, modificare, stampare e salvare le foto contenute nella scheda di memoria o nella chiave USB sul computer.

Per avviare il Gestore scheda memoria:

1. Inserire una scheda di memoria nel relativo alloggiamento o una chiave USB nella porta PictBridge nella parte anteriore della stampante.

AVVERTENZA: non rimuovere la scheda di memoria o la chiave USB e non toccare la stampante accanto all'area della scheda di memoria o della chiave USB nel corso della lettura, scrittura o stampa da tali dispositivi. Si potrebbe verificare un danneggiamento dei dati.

2. In *Windows Vista*:

- a. Fare clic su  **Programmi**.
- b. Fare clic su **Stampanti Dell**.
- c. Fare clic su **Dell 968 AIO Printer**.

In *Windows XP e 2000*:

Fare clic su **Start**® **Programmi** o **Tutti i programmi**® **Stampanti Dell**® **Dell 968 AIO Printer**.

3. Selezionare **Attiva gestore scheda memoria**.

Dell Ink Management System

Ogni volta che si esegue un processo di stampa, viene visualizzata una schermata sullo stato di avanzamento della stampa, in cui viene mostrato lo stato di avanzamento del processo di stampa nonché il numero approssimativo di pagine rimanenti e la quantità di inchiostro rimanente nella cartuccia. Il contatore di pagine non viene visualizzato durante la stampa delle prime 50 pagine con la nuova cartuccia, ovvero il tempo necessario per rilevare le abitudini di stampa in modo da fornire un conteggio più accurato. Il numero di pagine rimanente cambia a seconda del tipo di processi di stampa completati dalla stampante.

Quando i livelli della cartuccia di inchiostro sono bassi, viene visualizzato un messaggio di **Livello basso inchiostro** sullo schermo quando si tenta di stampare. Questo messaggio viene visualizzato ogni volta che si esegue una stampa finché non viene installata una nuova cartuccia di inchiostro. Per ulteriori informazioni, vedere [Sostituzione delle cartucce di inchiostro](#).

Quando una o entrambe le cartucce di inchiostro sono vuote, viene visualizzata la finestra **Serbatoio di riserva** non appena si cerca di eseguire una stampa. Se si continua a stampare, il processo di stampa potrebbe avere risultati non soddisfacenti.

Se l'inchiostro della cartuccia nera risulta esaurito, è possibile eseguire la stampa utilizzando la cartuccia a colori (elaborazione con inchiostro nero) selezionando **Completa foglio** prima di fare clic sul pulsante **Continua stampa**. Se si seleziona **Completa foglio** e si fa clic su **Continua stampa**, per tutti i processi di stampa in bianco e nero verrà utilizzata l'elaborazione con inchiostro nero finché la cartuccia nera non viene sostituita oppure l'opzione non viene deselezionata nella scheda **Altre opzioni**, presente nella scheda **Avanzate di Preferenze stampa**. Dopo la sostituzione della cartuccia con livello di inchiostro basso la finestra **Serbatoio di riserva** non viene più visualizzata. La casella di controllo **Completa foglio** viene automaticamente deselezionata quando si installa una cartuccia nuova o diversa.



Se l'inchiostro della cartuccia nera risulta esaurito, è possibile eseguire la stampa utilizzando la cartuccia a colori (elaborazione con inchiostro nero) selezionando **Completa foglio** prima di fare clic sul pulsante **Continua stampa**. Se si seleziona **Completa foglio** e si fa clic su **Continua stampa**, tutti i documenti a colori verranno stampati in bianco e nero finché la cartuccia a colori non viene sostituita oppure l'opzione non viene deselezionata nella scheda **Altre opzioni**, presente nella scheda **Avanzate di Preferenze stampa**. Dopo la sostituzione della cartuccia con livello di inchiostro basso la finestra **Serbatoio di riserva** non viene più visualizzata. La casella di controllo **Completa foglio** viene automaticamente deselezionata quando si installa una cartuccia nuova o diversa.

Rimozione e reinstallazione del software

Se la stampante non funziona correttamente o vengono visualizzati dei messaggi di errore di comunicazione quando si utilizza la stampante, è possibile rimuovere e reinstallare il software della stampante.

1. In Windows Vista:

- a. Fare clic su  **Programmi**.
- b. Fare clic su **Stampanti Dell**.
- c. Fare clic su **Dell 968 AIO Printer**.

In Windows XP e Windows 2000:

Fare clic su **Start® Programmi** o **Tutti i programmi® Stampanti Dell® Dell 968 AIO Printer**.

2. Fare clic su **Disinstalla Dell 968 AIO Printer**.
3. Seguire le istruzioni visualizzate sullo schermo.
4. Riavviare il computer.
5. Inserire il CD *Driver e utilità*, quindi attenersi alle istruzioni visualizzate sullo schermo.

Se la schermata di installazione non viene visualizzata:

- a. *In Windows Vista*, fare clic su  **Computer**

In Windows XP, fare clic su **Start® Risorse del computer**.

In Windows 2000, fare doppio clic su **Risorse del computer** sul desktop.

- b. Fare doppio clic sull'icona dell'**unità CD-ROM**, quindi fare doppio clic su **setup.exe**.
- c. Quando viene visualizzata la schermata di installazione del software della stampante, fare clic su **Utilizzando un cavo USB**, **Utilizzando una rete wireless** o **Utilizzando un cavo Ethernet**.
- d. Per completare l'installazione, attenersi alle istruzioni visualizzate sullo schermo.

Installazione del driver XPS opzionale

Il driver XPS (XML Paper Specification) è un driver opzionale della stampante progettato per utilizzare le funzionalità di immagini e colore XPS avanzate disponibili solo per gli utenti di Windows Vista. Per utilizzare le funzionalità XPS, è necessario installare il driver XPS come driver aggiuntivo dopo l'installazione della stampante.

 **NOTA:** prima di installare il driver XPS, completare la procedura riportata sul poster *Installazione della stampante* per installare la stampante sul computer.

 **NOTA:** prima di installare il driver XPS, è necessario installare Microsoft QFE Patch ed estrarre i file del driver dal CD *Driver e utilità*. Per installare la patch, è necessario disporre dei privilegi di amministratore sul computer.

Per installare Microsoft QFE Patch ed estrarre il driver:

1. Inserire il *CD Driver e utilità*, quindi fare clic su **Annulla** quando viene visualizzata la procedura guidata di installazione.
2. Fare clic su  **Computer**
3. Fare doppio clic sull'icona **unità CD-ROM**, quindi fare doppio clic su **Driver**.
4. Fare doppio clic su **xps**, quindi su **setupxps**.

I file del driver XPS vengono copiati sul computer e i file Microsoft XPS richiesti vengono lanciati. Per completare l'installazione della patch, seguire le istruzioni visualizzate sullo schermo.

Per installare il driver:

1. Fare clic su  **Pannello di controllo**.
2. In **Hardware e suono**, fare clic su **Stampante**, quindi fare clic su **Aggiungi stampante**.
3. Nella finestra di dialogo **Aggiungi stampante**, scegliere una delle seguenti opzioni:
 - Se si utilizza una connessione USB, accertarsi che il cavo USB sia collegato al computer e alla stampante, quindi attenersi alla seguente procedura:
 - a. Fare clic su **Aggiungi una stampante locale**.
 - b. Nel menu a discesa **Usa una porta esistente**: selezionare **Porta della stampante virtuale per USB**, quindi fare clic su **Avanti**.
 - Se si utilizza una connessione Ethernet o wireless, accertarsi che la stampante sia connessa alla rete, quindi attenersi alla seguente procedura:
 - a. Fare clic su **Aggiungi una stampante di rete, wireless o Bluetooth**.
 - b. Selezionare la stampante dall'elenco.
 - c. Se la stampante in uso non è presente nell'elenco, fare clic sull'opzione che indica che la stampante desiderata non è presente nell'elenco.
 - d. Selezionare **Aggiungi una stampante usando un indirizzo TCP/IP o un nome host**, quindi fare clic su **Avanti**.
 - e. Per individuare l'indirizzo IP della stampante, stampare una pagina di configurazione di rete dal menu **Impostazione della rete** nel menu **Imposta** nella stampante.

f. Digitare l'indirizzo IP della stampante nella casella **Nome host o indirizzo IP**: quindi fare clic su **Avanti**.

4. Fare clic su **Disco**.

Viene visualizzata la finestra di dialogo **Installa da disco**.

5. Fare clic su **Sfogli**, quindi cercare i file del driver XPS sul computer:

a. Fare clic su **Computer**, quindi fare doppio clic su **(C:)**.

b. Fare doppio clic su **Driver**, quindi fare doppio clic su **STAMPANTE**.

c. Fare doppio clic sulla cartella con il numero del modello della stampante in uso, quindi fare doppio clic su **Driver**.

d. Fare doppio clic su **xps**, quindi su **Apri**.

e. Nella finestra di dialogo **Installa da disco**, fare clic su **OK**.

6. Fare clic su **Avanti** nelle due seguenti finestre di dialogo.

Per ulteriori informazioni sul driver XPS, vedere il file **leggimi XPS** sul CD *Driver e utilità*. Il file si trova nella cartella **xps** con il file `setupxps` (D:\Drivers\xps\readme).

Informazioni sui menu del pannello operatore



- [Modalità copia](#)
- [Modalità foto](#)
- [Modalità di stampa dei file](#)
- [Modalità fax](#)
- [Modalità acquisizione](#)
- [Modalità di impostazione](#)
- [Modalità Manutenzione](#)
- [Modalità PictBridge](#)
- [Modalità Bluetooth](#)

Modalità copia



Menu principale	Menu principale modalità	Sottomenu modalità
Copia	Colore	
	Copie	
	Riduci/Ingrandisci	
	Qualità	
	Più chiara/Più scura	
	Gestione carta	
	Fascicola	
	Copie su due lati	
	Multi-up	
	Layout	
	Dimensioni originali	
	Contenuto	
	Modifica impostazioni predefinite	Gestione carta

 **NOTA:** Il menu **Copie su 2 lati** viene visualizzato solo se l'unità duplex opzionale è collegata alla stampante.

Per visualizzare o modificare il menu **Modalità copia**:

1. Dal menu principale, premere il pulsante **Freccia** su o giù   per scegliere **Copia**.
2. Premere il pulsante **Seleziona** .

Voce del menu Copia	Impostazioni
Colore	Specificare il colore delle copie. <ul style="list-style-type: none">• Colore*• Bianco e nero
Copie	Specificare il numero di copie. 1-99
Riduci/Ingrandisci	Specificare il formato delle copie rispetto al documento originale.

	<ul style="list-style-type: none"> • 50% • 100%* • 200% • Personalizzata% • Adatta a pag. • 2 x 2 Poster • 3 x 3 Poster • 4 x 4 Poster • Senza bordi
Qualità	<p>Specificare la qualità delle copie.</p> <ul style="list-style-type: none"> • Automatica* • Bozza • Normale • Foto
Più chiara/Più scura	<p>Premere i pulsanti Freccia sinistra o destra  per regolare la luminosità.</p>
Gestione carta	<p>Premere il pulsante Seleziona  per specificare il menu Gestione carta, quindi selezionare il formato e il tipo di carta caricata nel vassoio di entrata. Se si dispone di un vassoio di entrata opzionale, è inoltre possibile specificare l'origine della carta. Per ulteriori informazioni, vedere Menu Gestione carta.</p>
Fascicola	<p>Specificare se la stampante deve fascicolare o meno le copie.</p> <ul style="list-style-type: none"> • Disattivato* • Attivata
Copie su due lati	<p>Selezionare l'opzione preferita per la stampa su entrambi i lati della carta.</p> <ul style="list-style-type: none"> • 1-->1 (Orig. su 1 lato, copia su 1 lato)* • 1-->2 (Orig. su 1 lato, copia su 2 lato) • 2-->1 (Orig. su 2 lato, copia su 1 lato) • 2-->2 (Orig. su 2 lati, copia su 1 lato)
Multi-up	<p>Specificare quante immagini o pagine diverse si un documento si desidera stampare su un'unica pagina.</p> <ul style="list-style-type: none"> • 1-up* • 2-up • 4-up
Layout	<p>Specificare quante volte ripetere un'immagine su un'unica pagina.</p> <ul style="list-style-type: none"> • 1 per pagina* • 4 per pagina • 9 per pagina • 16 per pagina
Dimensioni originali	<p>Specificare il formato del documento originale.</p> <ul style="list-style-type: none"> • Rilevamento auto* • 8,5x11 poll. • 2,25x3,25 poll. • 3x5 poll. • 3,5x5 poll. • 4x6 poll. • 4x8 poll. • 5x7 poll. • 8x10 poll. • L • 2L • Hagaki • A6 • A5 • B5 • A4

	<ul style="list-style-type: none"> • 60x80 mm • 9x13 cm • 10x15 cm • 10x20 cm • 13x18 cm • 20x25 cm
Contenuto	<p>Specificare il tipo di documento da copiare.</p> <ul style="list-style-type: none"> • Automatica* • Testo e grafica • Foto • Solo testo • Disegno a tratto <p>Per ulteriori informazioni, vedere Smart Copy.</p>
Modifica impostazioni predefinite	<p>Premere il pulsante Seleziona  per specificare il menu Impostazioni predefinite copia. Per ulteriori informazioni, vedere Menu Impostazioni predefinite copia.</p>
* Impostazioni predefinite	

Smart Copy

La stampante è attrezzata con **Smart Copy**, una tecnologia che consente alla stampante di regolare automaticamente le impostazioni **Tipo di contenuto** per migliorare la qualità delle copie. Quando **Tipo di contenuto** è impostato su **Automatico** (impostazione predefinita), la stampante esegue un'acquisizione di ogni documento prima della copia, quindi ottimizza le impostazioni per fornire colori più ricchi, grigi più neutri, testo più nitido e immagini più dettagliate.

Modalità foto

Menu principale	Menu principale modalità	Sottomenu modalità	Sottomenu modalità
Foto	Cerca e stampa foto	Modifica foto	
		Visualizza schermo intero	
		Modifica impostazioni di stampa	Gestione carta
		Anteprima di stampa	
	Selezionare il computer		
	Foglio di prova per le foto	Stampa foglio con tutte le X foto	
		Stampa le ultime 25 foto	
		Stampa foglio utilizzando intervallo di date	
		Acquisisci foglio di prova	
	Stampa tutte le foto		
	Visualizz. presentaz.		
	Salvataggio di foto sul PC		
	Modifica impostazioni predefinite	Gestione carta	

 **NOTA:** Il menu **Seleziona computer** viene visualizzato solo se la stampante è collegata a una rete.

 **NOTA:** L'opzione **Stampa le ultime 25 foto** viene visualizzata solo se sulla scheda di memoria o sulla chiave USB sono presenti più di 25 foto.

Nella maggior parte delle fotocamere digitali le fotografie sono memorizzate in una scheda. La stampante è compatibile con i seguenti supporti digitali:

- CompactFlash Tipo I e II

- Memory Stick
- Memory Stick PRO
- Memory Stick Duo (con adattatore)
- Microdrive
- Secure Digital
- Secure Digital High Capacity
- Mini SD (con scheda)
- MultiMedia Card
- xD Picture Card











Per visualizzare o modificare le impostazioni della modalità Foto:

1. Inserire una scheda di memoria. La stampante passa automaticamente alla modalità **Foto** una volta riconosciuta la scheda.

 **AVVERTENZA:** *non* rimuovere la scheda di memoria o toccare la stampante nell'area della scheda di memoria se la spia lampeggia.

2. Premere il pulsante **Selezione** .

Modalità cartolina fotografica, menu

Voce di menu	Impostazioni
Cerca e stampa foto	Premere il pulsante Selezione  per accedere alla modalità Foto . Premere il pulsante Freccia sinistra o destra  per scorrere le foto o premere il pulsante Avvio  per stampare foto direttamente dalla schermata di anteprima.
Selezionare il computer	Premere il pulsante Selezione  per visualizzare un elenco di computer disponibili nella rete. NOTA: Questo menu è disponibile solo se la scheda di rete è collegata e configurata.
Foglio di prova per le foto	Premere il pulsante Selezione  per accedere al sottomenu Foglio di prova . Per ulteriori informazioni, vedere Menu Foglio di prova per le foto .
Stampa tutte le foto	Premere il pulsante Selezione  per accedere alla schermata Stampa tutte le foto in cui è possibile specificare il numero di foto stampate in una pagina. NOTA: È possibile stampare solo le foto memorizzate in formato JPG o un insieme limitato di formati TIFF direttamente dalla scheda di memoria. Se si desidera stampare foto memorizzate sulla scheda di memoria in un formato file diverso, è necessario trasferirle sul computer prima della stampa.
Visualizza presentazione	Premere il pulsante Selezione  per accedere al menu Presentazione in cui è possibile specificare la velocità della presentazione delle foto nella scheda di memoria. Selezionare la velocità desiderata, quindi premere il pulsante Selezione  per avviare la presentazione.
Salvataggio di foto sul PC	Premere il pulsante Selezione  per accedere alla modalità Salva su PC . È possibile salvare le foto memorizzate nella scheda di memoria sul computer o la chiave USB oppure è possibile salvare le foto memorizzate nella chiave USB sul computer o una scheda di memoria.
Modifica impostazioni predefinite	Premere il pulsante Selezione  per accedere al menu Impostazioni predefinite foto . Per ulteriori informazioni, vedere Menu Impostazioni di stampa foto o Impostazioni predefinite foto .
Stampa della selezione fotocamera	Premere il pulsante Selezione  due volte per visualizzare le selezioni effettuate utilizzando la fotocamera. Per ulteriori informazioni, vedere Anteprima selezione fotocamera . NOTA: questo elemento viene visualizzato solo se nella scheda di memoria vi è una selezione DPOF (Digital Print Order Format).









Menu Altre opzioni foto

È possibile accedere al menu **Altre opzioni foto** premendo il pulsante **Menu**  una volta selezionata una foto in modalità **Anteprima foto**.

Voce di menu	Impostazioni
Modifica foto	Premere il pulsante Selezione  per attivare il menu Modalità modifica foto . Per ulteriori informazioni, vedere Menu Modalità modifica foto .
Visualizza schermo intero	Premere il pulsante Selezione  per la visualizzazione a schermo intero delle foto.
Modifica impostazioni di stampa	Premere il pulsante Selezione  per accedere al menu Impostazioni predefinite foto . Per ulteriori informazioni, vedere Menu Impostazioni di stampa foto o Impostazioni predefinite foto .
Anteprima di stampa	Premere il pulsante Selezione  per visualizzare un'anteprima del processo di stampa relativo alla foto selezionata.

Menu Modalità modifica foto

È possibile accedere al menu **Modalità modifica foto** selezionando **Modifica foto** dal menu **Altre opzioni foto**.

Voce di menu	Impostazioni
Luminosità	Premere il pulsante Freccia sinistra o destra  per specificare un'impostazione di luminosità (l'impostazione media è quella predefinita).
Ruota	Ruotare l'immagine di 90° nella direzione specificata. <ul style="list-style-type: none">• Senso orario *• Senso antiorario 
Ritagliare la foto.	Premere il pulsante Selezione  , quindi premere il pulsante Freccia sinistra o destra  per scegliere tra le opzioni Riduci o Ingrandisci   . Premere ripetutamente il pulsante Selezione  per ridurre o ingrandire l'area di interesse.
Miglioramento automatico	Specificare se la stampante deve regolare automaticamente o meno l'immagine. <ul style="list-style-type: none">• Disattivato*• Attivata
Rimuovi occhi rossi	Specificare se la stampante regola o meno il colore nell'immagine per eliminare l'effetto occhi rossi. <ul style="list-style-type: none">• No*• Sì
* Impostazioni predefinite	

Menu Impostazioni di stampa foto o Impostazioni predefinite foto





È possibile accedere al menu **Impostazioni di stampa foto** selezionando **Modifica impostazioni predefinite** dal menu principale **Modalità Cartolina fotografica** o selezionando **Modifica impostazioni di stampa** dal menu **Altre opzioni foto**.

Voce di menu	Impostazioni
Formato foto	Specificare il formato delle foto originali. <ul style="list-style-type: none">• Automatico

	<p>NOTA: se il formato della foto selezionata non rientra nel layout specificato, l'impostazione diventa Automatico.</p> <ul style="list-style-type: none"> • Hagaki • L • 2L • 60x80 mm • A6 • 10x15 cm • 13x18 cm • A5 • B5 • A4 • 2,25x3,25 poll. • 3,5x5" • 4x6 poll.* • 5x7 poll. • 8x10 poll. • 8,5x11 poll.
Layout	<p>Specificare il formato delle foto stampate.</p> <ul style="list-style-type: none"> • Automatica* • Senza bordi (1 per pagina) • Una foto centrata • 1 per pagina • 2 per pagina • 3 per pagina • 4 per pagina • 6 per pagina • 8 per pagina • 16 per pagina
Qualità	<p>Specificare la qualità delle foto stampate.</p> <ul style="list-style-type: none"> • Automatica* • Bozza • Normale • Foto
Gestione carta	<p>Premere il pulsante Seleziona  per specificare il menu Gestione carta, quindi selezionare il formato e il tipo di carta caricata nel vassoio di entrata. Se si dispone di un vassoio di entrata opzionale, è inoltre possibile specificare l'origine della carta. Per ulteriori informazioni, vedere Menu Gestione carta.</p>
<p>* Impostazioni predefinite</p>	



Menu Foglio di prova per le foto



È possibile accedere al menu **Foglio di prova foto** selezionando **Foglio di prova foto** dal menu principale **Modalità cartolina fotografica**.

Voce di menu	Impostazioni
Stampa foglio con tutte le X foto	<p>Premere il pulsante Seleziona  per stampare un foglio di prova con tutte le foto sulla scheda di memoria o la chiave USB.</p> <p>"X" è il numero di foto rilevate sulla scheda di memoria o sulla chiave USB.</p>
Stampa le ultime 25 foto	<p>Premere il pulsante Seleziona  per stampare un foglio di prova con le ultime 25 foto.</p>
Stampa foglio utilizzando intervallo di date	<p>Stampare solo foto create in un determinato intervallo di date.</p> <ol style="list-style-type: none"> 1. Premere il pulsante Seleziona , quindi scegliere un intervallo di date. 2. Premere il pulsante Seleziona  per stampare il foglio di prova.
Acquisisci foglio di prova	<p>Premere il pulsante Seleziona  per acquisire un foglio di prova dopo aver effettuato le selezioni.</p>

Anteprima selezione fotocamera

È possibile accedere all'**Anteprima selezione fotocamera** premendo il pulsante **Seleziona**  dal menu **Stampa delle selezioni fotocamera**.

Per spostarsi attraverso le selezioni della fotocamera, premere il pulsante **Freccia** sinistra o destra  . Premere il pulsante **Avvio**  per stampare le foto utilizzando le impostazioni di stampa correnti.

Per modificare le impostazioni di stampa, premere il pulsante **Menu** . Dal menu **Modalità Cartolina fotografica**, scorrere fino a **Modifica impostazioni di stampa foto**, quindi premere il pulsante **Seleziona** .

Modalità di stampa dei file



Menu principale	Menu principale modalità
Stampa file	Gestione carta

Utilizzare la modalità **Stampa file** per stampare i documenti memorizzati sulla chiave USB o sulla scheda di memoria.

La stampante riconosce i file che hanno le seguenti estensioni:

- .doc (Microsoft® Word)
- .xls (Microsoft Excel®)
- .ppt (Microsoft PowerPoint®)
- .pdf (Adobe® Portable Document Format)
- .rtf (Rich Text Format)
- .docx (Microsoft Word Open Document Format)
- .xlsx (Microsoft Excel Open Document Format)
- .pptx (Microsoft PowerPoint Open Document Format)
- .wps (Microsoft Works)
- .wpd (WordPerfect®)

Per visualizzare o modificare le impostazioni del menu **Modalità stampa file**:

1. Accertarsi che la stampante sia collegata al computer con Microsoft Office installato.
2. Inserire una scheda di memoria negli alloggiamenti delle schede o una chiave USB nella porta PictBridge.
3. Utilizzare i pulsanti **Freccia** su o giù   per visualizzare **Stampa file**, quindi premere il pulsante **Seleziona** .

Menu Modalità stampa file

Voce di menu	Impostazioni
Gestione carta	Premere il pulsante Seleziona  per specificare il menu Gestione carta , quindi selezionare il formato e il tipo di carta caricata nel vassoio di entrata. Se si dispone di un vassoio di entrata opzionale, è inoltre possibile specificare l'origine della carta. Per ulteriori informazioni, vedere Menu Gestione carta .
* Impostazioni predefinite	

Modalità fax

Menu principale	Menu principale modalità	Sottomenu modalità	Sottomenu modalità
Fax	Rubrica	Ricerca nome	
		Ricerca num. tel.	
		Aggiungi voce	
		Ricerca gruppo	
		Aggiungi gruppo	Ricerca nome
		Ricerca num. tel.	
		Cronologia riselectzione	
	Cronologia riselectzione		
	Selezione immediata		
	Ritarda invio fax		
	Risposta automatica		
	Modifica impostazioni fax		
	Impostazione fax	Rubrica selezione rapida	Rubrica
		Cronologia e rapporti	
		Squilli e risposta	Programma risposta automatica
		Stampa fax	Gestione carta
		Composizione e invio	
Blocco fax		Ricerca nome fax bloccato	
	Aggiungi voce fax bloccati		
	Stampa ricerca numero voce fax bloccati		

Per visualizzare o modificare il menu **Modalità fax**:

1. Dal menu principale, premere i pulsanti **Freccia** su o giù   per scorrere fino a Fax.
2. Premere il pulsante **Seleziona** .

Per un uso corretto del fax:

- Il connettore FAX della stampante (FAX - connettore di sinistra) della stampante deve essere collegato a una linea telefonica attiva. Vedere [Configurazione della stampante con periferiche esterne](#) per dettagli sull'installazione.









NOTA: non è possibile gestire fax tramite un modem DSL (Digital Subscriber Line) o ISDN (Integrated Signature Digital Network) a meno che non venga acquistato un filtro per linea digitale. Per ulteriori informazioni, rivolgersi al provider di servizi Internet (ISP).

- Se si utilizza **Fax Dell 968 AIO Printer** per inviare un fax dall'interno di un'applicazione, è necessario collegare la stampante a un computer tramite un cavo USB.

Menu Opzioni fax





Voce di menu	Azione
Finestra Numero fax	Utilizzare il tastierino per immettere il numero a cui si desidera inviare un fax. Il numero viene visualizzato nella finestra. NOTA: se è già stato immesso un numero nel menu principale Fax, allora è possibile utilizzare questa finestra anche per immettere un altro numero e inviare un fax di trasmissione.

Rubrica	Premere il pulsante Selezione  per attivare il menu Rubrica . Per ulteriori informazioni, vedere Menu Rubrica .
Cronologia risSelectedione	Premere il pulsante Selezione  per visualizzare la cronologia risSelectedione. Sullo schermo vengono visualizzati gli ultimi cinque numeri selezionati.
Selezione immediata	Premere il pulsante Selezione  per attivare la modalità Selezione immediata .
Ritarda invio fax	Premere il pulsante Selezione  per visualizzare la schermata Ritarda invio fax . Nella schermata, utilizzare il tastierino per specificare l'ora in cui deve essere inviato il fax.
Risposta automatica	Impostare la stampante per rispondere alle chiamate in arrivo. <ul style="list-style-type: none"> • Disattivato* • Attivata • Pianificato - Premere il pulsante Selezione  per attivare il menu Programma risposta automatica. Per ulteriori informazioni, vedere Menu Programma risposta automatica.
Modifica impostazioni fax	Premere il pulsante Selezione  per attivare il menu Modifica impostazioni fax . Per ulteriori informazioni, vedere Menu Modifica impostazioni fax .
Impostazione fax	Premere il pulsante Selezione  per attivare il menu Impostazione fax . Per ulteriori informazioni, vedere Menu Impostazione fax .
* Impostazioni predefinite	

Menu Rubrica

È possibile accedere al menu **Rubrica** selezionando *Rubrica* dal menu **Modalità fax**. È anche possibile accedere a questo menu selezionando *Rubrica selezione rapida* dal menu **Impostazione fax**.

È possibile specificare fino a 99 numeri di selezione rapida: 89 numeri di selezione rapida individuali e 10 voci di gruppi di selezione composti da un massimo di 30 numeri ciascuna.

Voce di menu	Azione
Ricerca nome	Premere il pulsante Selezione  per attivare il menu Ricerca nome . Per ulteriori informazioni, vedere Menu Ricerca nome .
Ricerca num. tel.	Premere il pulsante Selezione  per attivare il menu Ricerca num. tel. . Per ulteriori informazioni, vedere Menu Ricerca num. tel.
Aggiungi voce	Premere il pulsante Selezione  per attivare il menu Rubrica: Aggiungi voce . Per ulteriori informazioni, vedere Menu Rubrica: aggiungi voce .
Ricerca gruppo	Premere il pulsante Selezione  per attivare il menu Ricerca gruppo . Per ulteriori informazioni, vedere Menu Ricerca gruppo .
Aggiungi gruppo	Premere il pulsante Selezione  per attivare il menu Rubrica: Aggiungi gruppo . Per ulteriori informazioni, vedere Menu Rubrica: aggiungi gruppo .
Stampa elenco	Premere il pulsante Selezione  per stampare la rubrica memorizzata nella stampante.

Menu Ricerca nome

È possibile accedere al menu **Ricerca nome** selezionando *Ricerca nome* dal menu **Rubrica**.

Voce di menu	Azione
Finestra criteri di ricerca	Utilizzare il tastierino per immettere una lettera. L'elenco scorre automaticamente fino alla posizione appropriata nella rubrica.
Selezione rapida	Vengono visualizzati i nomi delle voci di selezione rapida. Il numero di selezioni rapide elencate dipende da quello specificato nella stampante.

Menu Ricerca num. tel.

È possibile accedere al menu **Ricerca num. tel.** selezionando *Ricerca num. tel.* dal menu **Rubrica**.

Voce di menu	Azione
Finestra criteri di ricerca	Utilizzare il tastierino per immettere un numero. L'elenco scorre automaticamente fino alla posizione appropriata nella rubrica.
Selezione rapida	Vengono visualizzati i numeri di fax delle voci di selezione rapida. Il numero di selezioni rapide elencate dipende da quello specificato nella stampante.

Menu Rubrica: modifica voce

È possibile accedere al menu **Rubrica: modifica voce** premendo il pulsante **Menu**  quando è evidenziato un numero di selezione rapida nel menu **Ricerca num. tel.** o **Ricerca nome**.

Voce di menu	Azione
Nome	Utilizzare il tastierino per modificare il nome del contatto.
Numero fax	Utilizzare il tastierino per modificare il numero di fax del contatto.
Numero selez. rapida	Viene visualizzato il numero di selezione rapida assegnato al contatto. NOTA: il numero di selezione rapida viene assegnato automaticamente. Non è possibile modificare il numero di selezione rapida.
Elimina voce	Premere il pulsante Seleziona  per eliminare la voce dalla rubrica.

Menu Rubrica: aggiungi voce

È possibile accedere al menu **Rubrica: aggiungi voce** selezionando *Aggiungi voce* dal menu **Rubrica**.

Voce di menu	Azione
Nome	Utilizzare il tastierino per immettere il nome del contatto.
Numero fax	Utilizzare il tastierino per immettere il numero di fax del contatto.
Numero selez. rapida	Il numero di selezione rapida più basso viene assegnato al contatto. NOTA: il numero di selezione rapida viene assegnato automaticamente. Non è possibile modificare il numero di selezione rapida.

Menu Ricerca gruppo

È possibile accedere al menu **Ricerca gruppo** selezionando *Ricerca gruppo* dal menu **Rubrica**.

Voce di menu	Azione
Finestra criteri di ricerca	Utilizzare il tastierino per immettere una lettera.
Selezione rapida	Vengono visualizzati i numeri di fax delle voci di gruppo. Il numero dei gruppi elencati dipende da quello specificato nella stampante.

Menu Rubrica: modifica gruppo



È possibile accedere al menu **Rubrica: modifica gruppo** premendo il pulsante **Menu**  quando è evidenziato un numero di selezione rapida nel menu **Ricerca gruppo**.

Voce di menu	Azione
Nome	Utilizzare il tastierino per modificare il nome del gruppo.
Numero fax	Utilizzare il tastierino per modificare i numeri di fax del gruppo.
Numero selez.	Viene visualizzato il numero di selezione rapida assegnato al gruppo.

rapida	NOTA: il numero di selezione rapida viene assegnato automaticamente. Non è possibile modificare il numero di selezione rapida.
Elimina voce	Premere il pulsante Seleziona  per eliminare la voce dalla rubrica.

Menu Rubrica: aggiungi gruppo

È possibile accedere al menu **Rubrica: aggiungi gruppo** selezionando **Aggiungi gruppo** dal menu **Rubrica**.

Voce di menu	Azione
Nome	Utilizzare il tastierino per immettere un nome per il gruppo.
Finestra numero fax	Utilizzare il tastierino per immettere i numeri di fax per il gruppo.
Ricerca nome	Premere il pulsante Seleziona  per attivare il menu Ricerca nome . Per ulteriori informazioni, vedere Menu Ricerca nome .
Ricerca num. tel.	Premere il pulsante Seleziona  per attivare il menu Ricerca num. tel. . Per ulteriori informazioni, vedere Menu Ricerca num. tel.
Cronologia riselectone	Premere il pulsante Seleziona  per visualizzare la cronologia riselectone. Sullo schermo vengono visualizzati gli ultimi cinque numeri selezionati.
Numero selez. rapida	Il numero di selezione rapida più basso viene assegnato a questo gruppo. NOTA: il numero di selezione rapida viene assegnato automaticamente. Non è possibile modificare il numero di selezione rapida.

Menu Programma risposta automatica

È possibile accedere al menu **Programma risposta automatica** selezionando **Pianificato** dall'opzione **Risposta automatica** nel menu **Modalità fax** o selezionando **Programma risposta automatica** dal menu **Squilli e risposta**.

Quando **Risposta automatica** è attivata, l'apparecchio fax risponde ai fax in arrivo senza alcun intervento da parte dell'utente. Quando **Risposta automatica** è disattivata, è necessario rispondere manualmente ai fax in arrivo.



Voce di menu	Azione
Ora corrente	Visualizza l'ora corrente.
Attiva risposta automatica alle	Utilizzare il tastierino per specificare l'ora in cui attivare la Risposta automatica .
Disattiva risposta automatica alle	Utilizzare il tastierino per specificare l'ora in cui disattivare la Risposta automatica .

Menu Modifica impostazioni fax



È possibile accedere al menu **Modifica impostazioni fax** selezionando **Modifica impostazioni fax** dal menu **Modalità fax**.

Le impostazioni modificate in questo menu sono temporanee e avranno effetto solo sull'invio del fax corrente. Esse non avranno effetto sui fax successivi.

Voce di menu	Azione
Frontespizio	Specificare se inviare o meno una copertina con il fax. <ul style="list-style-type: none"> • No* • Sì
Colore	Specificare il colore del fax inviato. <ul style="list-style-type: none"> • Bianco e nero* • Colore
Qualità	Specificare la qualità di acquisizione del fax.

	<ul style="list-style-type: none"> • Standard* • Fine • Super fine • Ultra fine
Più chiara/Più scura	Premere il pulsante Freccia sinistra o destra   per specificare un'impostazione di luminosità (l'impostazione media è quella predefinita).
Dimensioni originali	<p>Specificare il formato del documento originale.</p> <ul style="list-style-type: none"> • 8,5x11 poll.* • A4
* Impostazioni predefinite	

Menu Frontespizio



È possibile accedere al menu **Frontespizio** premendo il pulsante **Menu**  quando **Frontespizio** è evidenziata nel menu **Modifica impostazioni fax**. Dal menu **Frontespizio**, premere il pulsante **Menu**  per modificare il contenuto del frontespizio.

Voce di menu	Azione
Da n.	<p>Specificare il numero di fax.</p> <ul style="list-style-type: none"> • Lascia vuota* • Da 1 • Da 2 • Da 3 • Da 4 • Da 5 <p>NOTA: per assegnare o modificare informazioni nel menu Da, scorrere fino all'opzione da modificare, quindi premere il pulsante Menu . Utilizzare il tastierino per immettere le informazioni sul mittente.</p>
Nome mittente	Visualizza il nome del mittente.
Telefono mittente n.	Visualizza il numero di telefono del mittente.
Fax mittente n.	Utilizzare il tastierino per immettere il proprio numero di fax.
Priorità	<p>Specificare un livello di priorità da visualizzare sulla copertina.</p> <ul style="list-style-type: none"> • Nessuno* • INFO • Con preghiera di risposta • Urgente
Messaggio	Utilizzare il tastierino per immettere il messaggio per il destinatario.
* Impostazioni predefinite	

Menu Impostazione fax





È possibile accedere al menu **Impostazione fax** selezionando **Impostazione fax** dal menu **Modalità fax** o selezionando **Modifica impostazioni predefinite fax** dal menu **Impostazione**. Le impostazioni eseguite in questo menu hanno effetto su tutti i fax che verranno inviati o ricevuti, a meno che non vengano ripristinate le impostazioni predefinite.

Voce di menu	Azione
Rubrica selezione rapida	Premere il pulsante Seleziona  per attivare il menu Rubrica . Per ulteriori informazioni, vedere Menu Rubrica .

Cronologia e rapporti	Premere il pulsante Selezione  per attivare il menu Cronologia e rapporti . Per ulteriori informazioni, vedere Menu Cronologia e rapporti .
Squilli e risposta	Premere il pulsante Selezione  per attivare il menu Squilli e risposta . Per ulteriori informazioni, vedere Menu Squilli e risposta .
Stampa fax	Premere il pulsante Selezione  per attivare il menu Stampa fax . Per ulteriori informazioni, vedere Menu Stampa fax .
Composizione e invio	Premere il pulsante Selezione  per attivare il menu Composizione e invio . Per ulteriori informazioni, vedere Menu Composizione e invio .
Blocco fax	Premere il pulsante Selezione  per attivare il menu Blocco fax . Per ulteriori informazioni, vedere Menu Blocco fax .





Menu Cronologia e rapporti

È possibile accedere al menu **Cronologia e rapporti** selezionando **Cronologia e rapporti** dal menu **Impostazione fax**.

Voce di menu	Azione
Visualizza cronologia su schermo	Premere il pulsante Selezione  per visualizzare la cronologia dei fax sullo schermo.
Stampa cronologia inviati	Premere il pulsante Selezione  per stampare una cronologia dei fax inviati.
Stampa cronologia ricevuti	Premere il pulsante Selezione  per stampare una cronologia dei fax ricevuti.
Visualizza fax in sospeso	Premere il pulsante Selezione  per visualizzare sullo schermo informazioni sui fax in sospeso.
Report	Specificare quando stampare un report cronologia fax. <ul style="list-style-type: none"> • Stampa manuale* • Ogni 40 proc.
Stampa report attività fax	Premere il pulsante Selezione  per stampare una cronologia delle attività fax.
Conferma	Specificare quando stampare una pagina di conferma per un fax. <ul style="list-style-type: none"> • In caso di errore* • Per tutti • Disattivato
* Impostazioni predefinite	



Menu Altre opzioni cronologia fax

È possibile accedere al menu **Altre opzioni cronologia fax** evidenziando uno dei numeri mostrati nella schermata **Cronologia fax** e premendo il pulsante **Selezione** .

Voce di menu	Azione
Seleziona di nuovo questo numero	Premere il pulsante Selezione  per attivare il menu Modalità fax con il numero selezionato visualizzato nella Finestra numero fax.
Aggiungi numero alla rubrica	Premere il pulsante Selezione  per attivare il menu Rubrica: aggiungi voce con il campo del numero di fax compilato automaticamente con il numero di fax corrente.
Aggiungi numero a fax bloccati	Premere il pulsante Selezione  per attivare il menu Fax bloccati: aggiungi voce con il campo del numero di fax compilato automaticamente con il numero di fax corrente.
Cancella tutta la cronologia	Premere il pulsante Selezione  per cancellare il registro delle attività fax.

Menu Squilli e risposta

È possibile accedere al menu **Squilli e risposta** selezionando **Squilli** e **risposta** dal menu **Impostazione fax**.

Voce di menu	Azione
Volume squilli	Specificare il volume dello squillo del modem fax. <ul style="list-style-type: none">• Basso*• Elevato• Disattivato
Risp fax	Specificare il numero di squilli prima che la stampante risponda a una chiamata in arrivo. <ul style="list-style-type: none">• 1° squillo• 2° squillo• 3° squillo*• 5° squillo
Suoneria differenziata	Specificare l'impostazione della suoneria differenziata corrispondente all'opzione fornita dal servizio telefonico. <ul style="list-style-type: none">• Squilli*• Squillo singolo• Squillo doppio• Squillo triplo
Programma risposta automatica	Premere il pulsante Selezione  per attivare il menu Programma risposta automatica . Per ulteriori informazioni, vedere Menu Programma risposta automatica .
Inoltro fax	Impostare la stampante per inoltrare i fax o per inoltrarli e stamparne una copia. <ul style="list-style-type: none">• Disattivato*• Inoltro• Stampa e inoltra
Codice chiave selezione manuale	Premere il pulsante Selezione  per visualizzare il menu Cod. selez. . Per modificare il codice, utilizzare il tastierino per specificare un numero codice, quindi premere il pulsante Selezione  . NOTA: il codice predefinito è DELL# (3355#) .
Schema ID chiamante	<ul style="list-style-type: none">• Schema 1 (FSK)*• Schema 2 (DTMF) NOTA: Lo schema di rilevamento dell'ID chiamante è determinato dal paese o dalla regione selezionata durante l'installazione iniziale. Se il sistema telefonico nazionale adotta due schemi di rilevamento, contattare la propria società di telecomunicazioni per richiedere informazioni su quello adottato.
* Impostazioni predefinite	

Menu Stampa fax



È possibile accedere al menu **Stampa fax** selezionando **Stampa fax** dal menu **Impostazione fax**.



Voce di menu	Azione
Se troppo grande	Specificare come verranno gestiti i fax in arrivo che sono troppo grandi per essere stampati su una pagina. <ul style="list-style-type: none">• Adatta alla pagina*• Usa due pagine
Piè di pagina fax	Specificare se includere o meno un piè di pagina nei fax stampati. <ul style="list-style-type: none">• Attivato*• Disattivato

Stampa su 2 lati	<p>Specificare le preferenze di stampa duplex.</p> <ul style="list-style-type: none"> • Stampa su un lato* • Stampa su due lati
Gestione carta	<p>Premere il pulsante Selezione  per specificare il menu Gestione carta, quindi selezionare il formato e il tipo di carta caricata nel vassoio di entrata. Se si dispone di un vassoio di entrata opzionale, è inoltre possibile specificare l'origine della carta. Per ulteriori informazioni, vedere Menu Gestione carta.</p>
* Impostazioni predefinite	

Menu Composizione e invio

È possibile accedere al menu **Composizione e invio** selezionando **Composizione e invio** dal menu **Impostazione fax**.

Voce di menu	Azione
Numero fax mittente	Utilizzare il tastierino per immettere il proprio numero di fax. Questo numero è riportato sul frontespizio dei fax in uscita.
Nome fax	Utilizzare il tastierino per specificare il nome per la stampante. Questo nome è riportato sull'intestazione dei fax in uscita.
Frontespizio	<p>Specificare se includere o meno una copertina nei fax in uscita.</p> <ul style="list-style-type: none"> • No* • Sì
Colore	<p>Specificare il colore dei fax in uscita.</p> <ul style="list-style-type: none"> • Bianco e nero* • Colore
Qualità	<p>Specificare la qualità di acquisizione dei fax in uscita.</p> <ul style="list-style-type: none"> • Standard* • Fine • Super fine • Ultra fine
Più chiara/Più scura	<p>Premere il pulsante Freccia sinistra o destra   per specificare un'impostazione di luminosità (l'impostazione media è quella predefinita).</p>
Metodo selezione	<p>Specificare il metodo di selezione corrispondente al sistema del telefono.</p> <ul style="list-style-type: none"> • Multifrequenza* • Impulsi • Dietro PBX (rilevamento segnale linea disattivata)
Ora riselezione	<p>Specificare quanto tempo deve attendere la stampante prima di riselezionare i fax di cui non è riuscito l'invio.</p> <ul style="list-style-type: none"> • 1 minuto • 2 minuti* • 3 minuti • 4 minuti • 5 minuti • 6 minuti • 7 minuti • 8 minuti
Tentativi risel.	<p>Specificare il numero di tentativi per l'invio non riuscito dei fax.</p> <ul style="list-style-type: none"> • 0 volte • 1 volta • 2 volte • 3 volte*





	<ul style="list-style-type: none"> • 4 volte • 5 volte
Componi prefisso	<ul style="list-style-type: none"> • Nessuno* — Premere il pulsante Selezione  per cambiare le impostazioni predefinite. • Crea — Premere il pulsante Selezione  per creare un prefisso necessario per accedere a una linea esterna. • Modifica - Premere il pulsante Selezione  per modificare il prefisso esistente.
Volume selezione	<p>Specificare il volume di selezione del modem fax.</p> <ul style="list-style-type: none"> • Disattivato • Basso* • Elevato
Acquisisci	<ul style="list-style-type: none"> • Prima della selezione* - Il fax viene acquisito in memoria prima di selezionare il numero di fax. • Dopo la selezione - Il numero di fax viene selezionato stabilendo la comunicazione con il fax ricevente, quindi il fax viene acquisito.
Velocità invio max	<p>Specificare la velocità massima dei dati consentita dal sistema del telefono.</p> <ul style="list-style-type: none"> • 33.600 bps* • 31.200 bps • 28.800 bps • 26.400 bps • 24.000 bps • 21.600 bps • 19.200 bps • 16.800 bps • 14.400 bps • 12.000 bps • 9.600 bps • 7.200 bps • 4.800 bps • 2.400 bps
Conver. fax autom.	<ul style="list-style-type: none"> • Attivato* - Convertire automaticamente il fax in modo che sia compatibile con l'apparecchio fax ricevente indipendentemente dalle impostazioni di invio. • Disattivato - Viene generato un errore di fax non supportato in caso di mancata corrispondenza tra le impostazioni di invio e quelle dell'apparecchio fax ricevente.
Correzione errori	<p>Specificare se la stampante deve tentare o meno di correggere automaticamente gli errori dei dati nei fax.</p> <ul style="list-style-type: none"> • Attivato* • Disattivato
Dimensioni originali	<p>Specificare il formato originale dei fax.</p> <ul style="list-style-type: none"> • 8,5x11 poll.* • A4
* Impostazioni predefinite	

Menu Blocco fax

È possibile accedere al menu **Blocco fax** selezionando Blocco fax dal menu **Impostazione fax**.

Quando il blocco fax è attivato, le chiamate ricevute dall'apparecchio fax con un ID chiamante presente nell'elenco da bloccare o il cui ID chiamante è bloccato vengono scollegate.

Voce di menu	Azione
Elenco blocchi	Attivare o disattivare la funzione di blocco fax.

	Disattivato* • Attivata
Blocca N. ID	Specificare se la stampante deve accettare o meno i fax da mittenti sconosciuti. • Disattivato* • Attivata
Ricerca nome fax bloccato	Premere il pulsante Selezione  per attivare il menu Ricerca nome fax bloccato . Per ulteriori informazioni, vedere Menu Ricerca nome fax bloccato .
Ricerca numero voce fax bloccati	Premere il pulsante Selezione  per attivare il menu Ricerca numero voce fax bloccati . Per ulteriori informazioni, vedere Menu Ricerca numero voce fax bloccati .
Aggiungi voce fax bloccati	Premere il pulsante Selezione  per attivare il menu Fax bloccati: Aggiungi voce . Per ulteriori informazioni, vedere Menu Aggiungi voce fax bloccati .
Stampa elenco fax bloccati	Premere il pulsante Selezione  per stampare l'elenco dei fax bloccati.
* Impostazioni predefinite	

Menu Ricerca nome fax bloccato

È possibile accedere al menu **Ricerca nome fax bloccato** selezionando **Ricerca nome fax bloccato** dal menu **Blocco fax**.

Voce di menu	Azione
Criteri della finestra di ricerca	Utilizzare il tastierino per immettere una lettera. L'elenco scorre automaticamente fino alla posizione appropriata nella rubrica.
Valore elenco fax bloccati	Viene visualizzato il contatto bloccato. Il numero di contatti nell'elenco dipende dal numero di numeri di fax che sono stati bloccati.

Menu Ricerca numero voce fax bloccati

È possibile accedere al menu **Ricerca numero voce fax bloccati** selezionando **Ricerca numero voce fax bloccati** dal menu **Blocco fax**.

Voce di menu	Azione
Finestra criteri di ricerca	Utilizzare il tastierino per immettere un numero. L'elenco scorre automaticamente fino alla posizione appropriata nella rubrica.
Numero elenco fax bloccato	Viene visualizzato il numero assegnato al numero di fax bloccato. Il numero assegnato all'elenco dei fax bloccati dipende dal numero di numeri di fax che sono stati bloccati.

Menu Voce modif. fax bloc.

È possibile accedere al menu **Voce modif. fax bloc.** premendo il pulsante **Menu**  mentre è evidenziato un numero nel menu **Ricerca nome fax bloccato** o **Ricerca numero voce fax bloccati**.

Voce di menu	Azione
Nome	Utilizzare il tastierino per modificare il nome del contatto.
Numero fax	Utilizzare il tastierino per modificare il numero di fax del contatto.
N. fax bloccato	A questo numero di fax bloccato viene assegnato un numero. NOTA: il numero viene assegnato automaticamente. Non è possibile modificare il numero assegnato.
Elimina voce	Premere il pulsante Selezione  per eliminare questa voce dall'elenco dei fax bloccati.

Menu Aggiungi voce fax bloccati

È possibile accedere al menu **Aggiungi voce fax bloccati** selezionando **Aggiungi voce fax bloccati** dal menu **Blocco**

fax.





È possibile aggiungere fino a 50 numeri all'elenco dei fax bloccati.

Voce di menu	Azione
Nome	Utilizzare il tastierino per modificare il nome del contatto.
Numero fax	Utilizzare il tastierino per modificare il numero di fax del contatto. Per aggiungere una voce da questo menu è necessario immettere un numero.
N. fax bloccato	A questo numero di fax bloccato viene assegnato un numero. NOTA: il numero viene assegnato automaticamente. Non è possibile modificare il numero assegnato.

Modalità acquisizione

Menu principale	Menu principale modalità
Acquisisci	Scansione su
	Colore
	Qualità
	Dimensioni originali
	Modifica impostazioni predefinite acquisizione

Per visualizzare o modificare le impostazioni del menu **Modalità acquisizione**:

1. Accertarsi che la stampante e il computer siano collegati tramite un cavo USB.
2. Dal menu principale, premere i pulsanti **Freccia** su o giù   per scegliere **Acquisisci**, quindi premere il pulsante **Seleziona** .
3. Se il computer è connesso a una rete, selezionare un host dalla schermata **Selezione host** e immettere un numero PIN di quattro cifre, se necessario, per l'host selezionato.
4. Premere il pulsante **Seleziona** .

Menu Modalità acquisizione

Voce di menu	Impostazioni
Scansione su (Scan To)	Selezionare il programma a cui si desidera inviare l'acquisizione. <ul style="list-style-type: none">• Anteprima• E-mail• Archivio• software installato sul computer
Colore	Specificare il colore dell'acquisizione. <ul style="list-style-type: none">• Colore*• Bianco e nero
Qualità	Specificare la qualità (risoluzione) dell'acquisizione. <ul style="list-style-type: none">• Automatica*• 150 dpi• 300 dpi• 600 dpi
Dimensioni	Specificare il formato del documento originale o immagine.

originali	<ul style="list-style-type: none"> • Rilevamento auto* • L • 2L • A6 • A5 • B5 • A4 • 2,25x3,25 poll. • 3x5 poll. • 4x6 poll. • 5x7 poll. • 8x10 poll. • 8,5x11 poll.
Modifica impostazioni predefinite	Premere il pulsante Seleziona  per specificare il menu Impostazioni predefinite acquisizione . Per ulteriori informazioni, vedere Menu Impostazioni predefinite acquisizione .
* Impostazioni predefinite	

Modalità di impostazione

Menu principale	Menu principale modalità	Sottomenu modalità	Sottomenu modalità
Installazione	Gestione carta		
	Modifica impostazioni predefinite stampante	Imposta data e ora	
		Gestione carta	
	Modifica impostazioni predefinite copia	Gestione carta	
	Modifica impostazioni predefinite foto	Gestione carta	
	Modifica impostazioni predefinite fax	Rubrica selezione rapida	Rubrica
		Cronologia e rapporti	
		Squilli e risposta	Programma risposta automatica
		Stampa fax	Gestione carta
		Composizione e invio	
			Ricerca nome fax bloccato
			Ricerca numero voce fax bloccati
			Aggiungi voce fax bloccati
	Modifica impostazioni predefinite acquisizione		
	Modifica impostazioni predefinite Bluetooth	Gestione carta	
	Modifica impostazioni predefinite PictBridge	Gestione carta	
	Stampa elenco impostazioni		
Impostazione della rete	Menu Wireless	Qualità segnale wireless	
	TCP/IP	Imposta indirizzo IP	
		Imposta IP maschera di rete	
	Imposta IP gateway		
	Menu Orario rete		

Per accedere al menu **Imposta**:

1. Dal menu principale, premere il pulsante **Freccia** su o giù  per scegliere **Imposta**.
2. Premere il pulsante **Seleziona** .

Menu Modalità impostazione

Voce di menu	Azione
Gestione carta	Premere il pulsante Seleziona  per accedere al menu Gestione carta . Per ulteriori informazioni, vedere Menu Gestione carta .
Modifica impostazioni predefinite stampante	Premere il pulsante Seleziona  per accedere al menu Impostazioni predefinite stampante . Per ulteriori informazioni, vedere Menu Impostazioni predefinite stampante .
Modifica impostazioni predefinite copia	Premere il pulsante Seleziona  per specificare il menu Impostazioni predefinite copia . Per ulteriori informazioni, vedere Menu Impostazioni predefinite copia .
Modifica impostazioni predefinite foto	Premere il pulsante Seleziona  per accedere al menu Impostazioni predefinite foto . Per ulteriori informazioni, vedere Menu Impostazioni predefinite foto .
Modifica impostazioni predefinite fax	Premere il pulsante Seleziona  per accedere al menu Impostazione fax . Per ulteriori informazioni, vedere Menu Impostazione fax .
Modifica impostazioni predefinite acquisizione	Premere il pulsante Seleziona  per specificare il menu Impostazioni predefinite acquisizione . Per ulteriori informazioni, vedere Menu Impostazioni predefinite acquisizione .
Modifica impostazioni predefinite Bluetooth	Premere il pulsante Seleziona  per accedere al menu Impostazioni predefinite Bluetooth . Per ulteriori informazioni, vedere Menu Impostazioni predefinite Bluetooth .
Modifica impostazioni predefinite PictBridge	Premere il pulsante Seleziona  per accedere al menu Impostazioni predefinite PictBridge . Per ulteriori informazioni, vedere Menu Impostazioni predefinite PictBridge .
Stampa elenco impostazioni	Premere il pulsante Seleziona  per stampare un elenco delle opzioni impostate mediante il pannello operativo.
Impostazione della rete	Premere il pulsante Seleziona  per accedere al menu Impostazione della rete . Per ulteriori informazioni, vedere Menu Impostazione della rete .

Menu Gestione carta

È possibile selezionare il tipo e il formato della carta caricata nel vassoio di entrata della carta dal menu **Gestione carta**. Se si dispone di un vassoio di entrata opzionale, è inoltre possibile specificare l'origine della carta.

È possibile visualizzare o modificare il menu **Gestione carta** selezionando **Gestione carta** dal menu **Imposta**, dal menu **Modalità Copia**, dal menu **Impostazioni di stampa foto**, dal menu **Impostazioni predefinite foto**, dal menu **Impostazioni predefinite file di stampa**, dal menu **Stampa fax** o dal menu **Impostazioni predefinite Bluetooth**.

Menu Gestione carta per una stampante con un vassoio di entrata della carta

Voce di menu	Impostazioni
Formato	Specificare le dimensioni della carta caricata nel vassoio di entrata. <ul style="list-style-type: none">• 8,5x11 poll.*• 8,5x14"• A4*• B5• A5• A6• L• 2L• Hagaki• 3x5 poll.• 3,5x5 poll.• 4x6 poll.• 4x8 poll.• 5x7 poll.• 10x15 cm

- 10x20 cm
- 13x18 cm

NOTA: il formato viene determinato dal paese selezionato durante l'installazione iniziale. La modifica del formato da qualsiasi menu determina la modifica dell'opzione selezionata in tutti gli altri menu.

Tipo	<p>Specificare il tipo di carta caricata nel vassoio di entrata.</p> <ul style="list-style-type: none"> • Rilevamento auto* • Normale • Opaco • Foto • Lucido
* Impostazioni predefinite	









Opzioni aggiuntive disponibili quando è collegato un secondo vassoio carta

Voce di menu	Impostazioni
Formato Vassoio 2	<p>Vassoio 1 e Vassoio 2 hanno lo stesso formato carta predefinito durante l'installazione iniziale. È possibile caricare formati differenti in questi due vassoi e scegliere le opzioni corrispondenti.</p> <p>Il vassoio 2 ha le stesse opzioni di formato del vassoio 1.</p>
Tipo Vassoio 2	<p>Il vassoio 2 ha le stesse opzioni del tipo di carta del vassoio 1.</p>
Collegamento dei vassoi	<p>Specificare se la stampante deve alimentare o meno la carta dal secondo vassoio se il primo è vuoto.</p> <ul style="list-style-type: none"> • Disattivato* • Automatico <p>Per ulteriori informazioni, vedere Informazioni sul collegamento dei vassoi.</p>
Origine copia	<p>Specificare l'origine carta per effettuare copie.</p> <ul style="list-style-type: none"> • Vassoio 1* • Vassoio 2
Origine foto	<p>Specificare l'origine carta per stampare le foto.</p> <ul style="list-style-type: none"> • Vassoio 1* • Vassoio 2
Origine file di stampa	<p>Specificare l'origine carta per stampare i file.</p> <ul style="list-style-type: none"> • Vassoio 1* • Vassoio 2
Origine fax	<p>Specificare l'origine carta per stampare i fax.</p> <ul style="list-style-type: none"> • Vassoio 1* • Vassoio 2 • Automatico <p>NOTA: selezionare Auto se si desidera che la stampante prelevi la carta dal vassoio contenete la carta che corrisponde alla dimensione del fax in arrivo. È anche necessario specificare il formato carta corretto per entrambi i vassoi.</p>
Origine PictBridge	<p>Specificare l'origine carta per la stampa delle foto da una fotocamera PictBridge.</p> <ul style="list-style-type: none"> • Vassoio 1* • Vassoio 2
Origine Bluetooth	<p>Specificare l'origine carta per la stampa dei file da una periferica Bluetooth.</p> <ul style="list-style-type: none"> • Vassoio 1* • Vassoio 2

* Impostazioni predefinite

Menu Impostazioni predefinite stampante

È possibile visualizzare o modificare le **impostazioni predefinite stampante** selezionando **Modifica impostazioni predefinite stampante** dal menu **Imposta**.

Voce di menu	Impostazioni
Imposta data e ora	Premere il pulsante Seleziona  , quindi usare il tastierino per immettere la data e l'ora correnti. Premere i pulsanti Freccia sinistra o destra   per andare nel successivo campo di immissione.
Gestione carta	Premere il pulsante Seleziona  per accedere al menu Gestione carta . Per ulteriori informazioni, vedere Menu Gestione carta .
Lingua	Premere i pulsanti Freccia sinistra e destra   per scorrere le opzioni della lingua.
Paese	Premere i pulsanti Freccia sinistra e destra   per scorrere le opzioni del paese.
Tono press tasto	Specificare se attivare o meno un tono quando si premono i pulsanti sul pannello operatore. <ul style="list-style-type: none">• Disattivato• Attivato*
Risparmio energia	Specificare quando verrà attivata la modalità di risparmio energetico. <ul style="list-style-type: none">• Ora• Dopo 10 minuti• Dopo 30 minuti*• Dopo 60 minuti• Dopo 120 minuti• Dopo 240 minuti
Impostazioni host blocca	<ul style="list-style-type: none">• Disattivato*• Attivata <p>NOTA: impostare Blocca impostazioni host su Attivato se si desidera evitare che altri utenti possano modificare le impostazioni della stampante.</p>
Volume altoparlante	Specificare il livello del volume dell'altoparlante della stampante. <ul style="list-style-type: none">• Disattivato• Basso*• Elevato
* Impostazioni predefinite	

Menu Impostazioni predefinite copia

È possibile visualizzare o modificare le **impostazioni predefinite copia** selezionando **Impostazioni predefinite copia** dal menu **Imposta** oppure selezionando **Modifica impostazioni predefinite** dal menu **Modalità Copia**.

Voce di menu	Impostazioni
Colore	Specificare il colore delle copie. <ul style="list-style-type: none">• Colore*• Bianco e nero
Qualità	Specificare la qualità delle copie. <ul style="list-style-type: none">• Automatica*• Bozza• Normale• Foto

Dimensioni originali	<p>Specificare il formato dei documenti originali.</p> <ul style="list-style-type: none"> • Rilevamento auto* • 8,5x11 poll. • 2,25x3,25 poll. • 3x5 poll. • 3,5x5 poll. • 4x6 poll. • 4x8 poll. • 5x7 poll. • 8x10 poll. • L • 2L • Hagaki • A6 • A5 • B5 • A4 • 60x80 mm • 9x13 cm • 10x15 cm • 10x20 cm • 13x18 cm • 20x25 cm
Contenuto	<p>Specificare il tipo di documento da copiare.</p> <ul style="list-style-type: none"> • Testo e grafica* • Foto • Solo testo • Disegno a tratto
Orig. su 2 lati	<p>Specificare se il documento originale è stampato su uno o entrambi i lati della pagina.</p> <ul style="list-style-type: none"> • Disattivato* • Attivata
Gestione carta	<p>Premere il pulsante Seleziona  per accedere al menu Gestione carta. Per ulteriori informazioni, vedere Menu Gestione carta.</p>
* Impostazioni predefinite	

Menu Impostazioni predefinite foto

È possibile visualizzare o modificare le **impostazioni predefinite foto** selezionando Modifica impostazioni predefinite foto dal menu **Imposta** oppure selezionando Modifica impostazioni predefinite dal menu **Modalità Cartolina fotografica**. Le impostazioni eseguite in questo menu hanno effetto su tutte le foto che verranno stampate, a meno che non vengano ripristinate le impostazioni predefinite.

Voce di menu	Impostazioni
Formato foto	<p>Specificare il formato delle foto originali.</p> <ul style="list-style-type: none"> • Hagaki • L • 2L • 60x80 mm • A6 • 10x15 cm • 13x18 cm • A5 • B5 • A4 • 2,25x 3,25 poll. • 3,5x 5 poll. • 4x6 poll. • 5x7 poll.

	<ul style="list-style-type: none"> • 8x10 poll. • 8,5x11 poll.
Layout	<p>Specificare il formato delle foto stampate.</p> <ul style="list-style-type: none"> • Automatica* • Senza bordi (1 per pagina) • Una foto centrata • 1 per pagina • 2 per pagina • 3 per pagina • 4 per pagina • 6 per pagina • 8 per pagina • 16 per pagina
Qualità	<p>Specificare la qualità delle foto stampate.</p> <ul style="list-style-type: none"> • Automatica* • Bozza • Normale • Foto
Gestione carta	<p>Premere il pulsante Seleziona  per accedere al menu Gestione carta. Per ulteriori informazioni, vedere Menu Gestione carta.</p>
* Impostazioni predefinite	

Menu Impostazione fax

È possibile accedere al menu **Impostazione fax** selezionando **Modifica impostazioni predefinite fax** dal menu **Imposta** oppure selezionando **Impostazione fax** dal menu **Modalità Fax**. Per ulteriori informazioni, vedere [Menu Impostazione fax](#).

Menu Impostazioni predefinite acquisizione

È possibile visualizzare o modificare le **impostazioni predefinite acquisizione** selezionando **Modifica impostazioni predefinite acquisizione** dal menu **Imposta** oppure selezionando **Modifica impostazioni predefinite** dal menu **Modalità Acquisizione**.

Voce di menu	Impostazioni
Colore	<p>Specificare il colore delle acquisizioni.</p> <ul style="list-style-type: none"> • Colore* • Bianco e nero
Qualità	<p>Specificare la qualità (risoluzione) delle acquisizioni.</p> <ul style="list-style-type: none"> • Automatica* • 150 dpi • 300 dpi • 600 dpi
Dimensioni originali	<p>Specificare il formato dei documenti originali o immagini.</p> <ul style="list-style-type: none"> • Rilevamento auto* • L • 2L • A6 • A5 • B5 • A4 • 2,25x3,25 poll. • 3x5 poll. • 4x6 poll. • 4x8 poll. • 5x7 poll.

- 8x10 poll.
- 8,5x11 poll.

* Impostazioni predefinite

Menu Impostazioni predefinite Bluetooth









È possibile visualizzare o modificare le **impostazioni predefinite Bluetooth** selezionando **Modifica impostazioni predefinite Bluetooth** dal menu **Imposta**. Per ulteriori informazioni, vedere [Modalità Bluetooth](#).

Menu Impostazioni predefinite PictBridge

È possibile visualizzare o modificare le **impostazioni predefinite PictBridge** selezionando **Modifica impostazioni predefinite PictBridge** dal menu **Imposta**. Per ulteriori informazioni, vedere [Modalità PictBridge](#).

Menu Impostazione della rete

È possibile accedere al menu **Imposta** selezionando **Impostazione della rete** dal menu **Imposta**.

Voce di menu	Impostazioni
Ripristina scheda di rete alla impostazioni predefinite	Premere il pulsante Seleziona  per ripristinare tutte le impostazioni wireless ai valori predefiniti.
Stampa pagina impostazione di rete	Premere il pulsante Seleziona  per stampare un elenco delle impostazioni di rete.
Menu Wireless	Premere il pulsante Seleziona  per accedere al Menu impostazione wireless . Per ulteriori informazioni, vedere Menu Wireless .
TCP/IP	Premere il pulsante Seleziona  per accedere al Menu TCP/IP . Per ulteriori informazioni, vedere Menu TCP/IP .
Menu Orario rete	Premere il pulsante Seleziona  per accedere al Menu orario rete . Dal Menu orario rete, premere i pulsanti Freccia sinistra o destra   per attivare o disattivare Server di riferimento orario , quindi premere il pulsante Indietro  per salvare le impostazioni. NOTA: una volta attivato il Server di riferimento orario , la scheda Ethernet wireless aggiorna l'orario della stampante una volta al giorno oppure ad ogni accensione.
Rete attiva	Specificare quale connessione di rete deve essere usata dalla scheda. <ul style="list-style-type: none"> • Automatica* • Ethernet 10/100 • Wireless 802.11b/g
* Impostazioni predefinite	

Menu Wireless













È possibile visualizzare o modificare le impostazione del **Menu impostazione wireless** selezionando **Menu wireless** dal menu **Impostazione della rete**.

Voce di menu	Impostazioni
Nome rete	Riflette il SSID corrente utilizzato. NOTA: non è possibile modificare il valore relativo a Nome rete.
Qualità segnale wireless	Premere il pulsante Seleziona  per visualizzare la qualità del segnale corrente.
* Impostazioni predefinite	

Menu TCP/IP

È possibile visualizzare o modificare le impostazione del **Menu TCP/IP** selezionando **TCP/IP** dal menu **Impostazione**



della rete.

Voce di menu	Impostazioni
Attiva DHCP	<p>Specificare se la rete deve assegnare automaticamente o meno le impostazioni IP.</p> <ul style="list-style-type: none">• Sì*• No <p>NOTA: non è possibile modificare o impostare un indirizzo IP, una netmask IP e un gateway IP se DHCP è attivato.</p>
Imposta indirizzo IP	<p>Premere il pulsante Seleziona  per accedere al menu Imposta indirizzo IP.</p> <p>Dal menu Imposta indirizzo IP, utilizzare il tastierino numerico per immettere un indirizzo IP. Premere il pulsante Freccia destra  per immettere una serie di numeri nel campo adiacente oppure premere il pulsante Freccia sinistra  per cancellare un'immissione. Premere il pulsante Indietro  per salvare le impostazioni.</p> <p>NOTA: l'indirizzo IP non può essere modificato se DHCP è attivato.</p>
Imposta IP maschera di rete	<p>Premere il pulsante Seleziona  per accedere al menu Imposta netmask IP.</p> <p>Dal menu Imposta netmask IP, utilizzare il tastierino numerico per immettere un indirizzo IP. Premere il pulsante Freccia destra  per immettere una serie di numeri nel campo adiacente oppure premere il pulsante Freccia sinistra  per cancellare un'immissione. Premere il pulsante Indietro  per salvare le impostazioni.</p> <p>NOTA: la netmask IP non può essere modificata se DHCP è attivato.</p>
Imposta IP gateway	<p>Premere il pulsante Seleziona  per accedere al menu Imposta gateway IP.</p> <p>Dal menu Imposta gateway IP, utilizzare il tastierino numerico per immettere un indirizzo IP. Premere il pulsante Freccia destra  per immettere una serie di numeri nel campo adiacente oppure premere il pulsante Freccia sinistra  per cancellare un'immissione. Premere il pulsante Indietro  per salvare le impostazioni.</p> <p>NOTA: il gateway IP non può essere modificato se DHCP è attivato.</p>
* Impostazioni predefinite	







Modalità Manutenzione

Menu principale	Menu principale modalità
Manutenzione	Visualizza livelli inchiostro
	Pulisci cartucce
	Allinea cartucce
	Modif. cartucce di stampa
	Stampa pagina di prova
	Diagnostica chiamate
	Ripristina impostazioni predefinite

Per accedere alle opzioni della modalità **Manutenzione**:

1. Dal menu principale, premere il pulsante **Freccia** su o giù  per scegliere **Manutenzione**.
2. Premere il pulsante **Seleziona** .

Menu di modalità Manutenzione

Voce di menu	Azione
Visualizza livelli inchiostro	Premere il pulsante Seleziona  per visualizzare l'attuale livello di inchiostro per ciascuna cartuccia sullo schermo.
Pulisci cartucce	Premere il pulsante Seleziona  per pulire le cartucce di inchiostro.
Allinea cartucce	Premere il pulsante Seleziona  per allineare le cartucce di inchiostro.
Modif. cartucce di stampa	Premere il pulsante Seleziona  per visualizzare le procedure che descrivono come sostituire le cartucce di inchiostro.
Stampa pagina di prova	Premere il pulsante Seleziona  per stampare una pagina di prova.
Diagnostica chiamate	<p>Specificare come le chiamate automatiche verranno gestite dalla stampante per il supporto diagnostico.</p> <ul style="list-style-type: none"> • Disattivato* • Audio attivato • Stampa report segnali T30 • Audio e report
Ripristina impostazioni predefinite	Premere il pulsante Seleziona  per ripristinare tutte le impostazioni predefinite di fabbrica.
* Impostazioni predefinite	

Modalità PictBridge

Menu principale	Menu principale modalità
Impostazioni di stampa predefinite PictBridge	Formato foto
	Layout
	Qualità
	Gestione carta

Al momento della connessione a una fotocamera PictBridge attivata, la stampante passa automaticamente alla modalità **PictBridge**. È possibile stampare immagini utilizzando i controlli della fotocamera. Per ulteriori informazioni, vedere [Stampa di fotografie da una fotocamera compatibile PictBridge](#).

Per visualizzare o modificare le impostazioni di stampa predefinite **PictBridge**, premere il pulsante **Menu** .

Menu Impostazioni di stampa predefinite PictBridge

Voce di menu	Impostazioni
Formato foto	<p>Specificare il formato delle foto originali.</p> <ul style="list-style-type: none"> • Hagaki • L • 2L • 60x80mm • A6 • 10x15cm • 13x18cm • A5 • B5 • A4 • 2,25x 3,25 poll. • 3,5x5" • 4x6 poll. • 5x7 poll. • 8x10 poll. • 8,5x11 poll.

NOTA: il formato foto viene determinato dal paese selezionato durante l'installazione iniziale.

Layout	Specificare il formato delle foto stampate. <ul style="list-style-type: none">• Automatica*• Senza bordi (1 per pagina)• Una foto centrata• 1 per pagina• 2 per pagina• 3 per pagina• 4 per pagina• 6 per pagina• 8 per pagina• 16 per pagina
Qualità	Specificare la qualità delle foto stampate. <ul style="list-style-type: none">• Automatica*• Bozza• Normale• Foto
Gestione carta	Premere il pulsante Seleziona  per specificare il menu Gestione carta , quindi selezionare il formato e il tipo di carta caricata nel vassoio di entrata. Se si dispone di un vassoio di entrata opzionale, è inoltre possibile specificare l'origine della carta. Per ulteriori informazioni, vedere Menu Gestione carta .







* **Impostazioni predefinite**

Modalità Bluetooth

Menu principale	Menu principale modalità
Impostazioni predefinite Bluetooth	Bluetooth attivato
	Modalità individua
	Sicurezza
	Chiave di accesso
	Periferiche trusted - Rimuovi tutto
	Nome periferica
	Indirizzo periferica
	Gestione carta



Per stampare da un dispositivo Bluetooth esterno, è necessario collegare un adattatore Bluetooth USB alla porta PictBridge. L'icona Bluetooth  viene visualizzata sul display quando l'adattatore Bluetooth USB è attivo.

Per visualizzare o modificare le **impostazioni predefinite Bluetooth**:

1. Premere i pulsanti **Freccia** su o giù   per scorrere fino a **Impostazione**, quindi premere il pulsante **Seleziona** .
2. Premere i pulsanti **Freccia** su o giù   per scorrere fino a **Modifica impostazioni predefinite Bluetooth**, quindi premere il pulsante **Seleziona** .

Menu Impostazioni predefinite Bluetooth

Voce di menu	Impostazioni
Bluetooth	

attivato	<ul style="list-style-type: none"> • Attivato* • Disattivato <p>NOTA: quando Bluetooth attivato è attivo, la stampante accetta le connessioni Bluetooth e consente all'adattatore Bluetooth USB di comunicare con altri dispositivi Bluetooth.</p>
Modalità individua	<ul style="list-style-type: none"> • Attivato* • Disattivato <p>NOTA: impostare Modalità individ. su Attiva se si desidera che altri dispositivi Bluetooth individuino l'adattatore Bluetooth USB collegato alla stampante.</p>
Sicurezza	<p>Specificare il livello di protezione preferito.</p> <ul style="list-style-type: none"> • Basso* • Elevato
Chiave di accesso	<p>Specificare una chiave di accesso. Qualsiasi dispositivo Bluetooth esterno deve immettere questa chiave di accesso prima di inviare un processo di stampa.</p> <p>NOTA: è necessario specificare solo una chiave di accesso se il livello di protezione è impostato su Alto.</p>
Cancellazione dispositivi attendibili	<p>Premere il pulsante Seleziona  per cancellare l'elenco di dispositivi attendibili.</p> <p>NOTA: la stampante memorizza un massimo di otto dispositivi Bluetooth esterni (dispositivi attendibili). Quando la stampante rileva più di otto dispositivi, il dispositivo utilizzato meno di recente viene rimosso dall'elenco.</p>
Nome periferica	<p>Il nome assegnato all'adattatore Bluetooth USB. Quando si stampa da un dispositivo Bluetooth esterno, è necessario selezionare Nome periferica o Indirizzo periferica.</p>
Indirizzo periferica	<p>L'indirizzo dell'adattatore Bluetooth USB. Quando si stampa da un dispositivo Bluetooth esterno, è necessario selezionare Nome periferica o Indirizzo periferica.</p> <p>NOTA: non è possibile modificare l'indirizzo periferica.</p>
Gestione carta	<p>Premere il pulsante Seleziona  per specificare il menu Gestione carta, quindi selezionare il formato e il tipo di carta caricata nel vassoio di entrata. Se si dispone di un vassoio di entrata opzionale, è inoltre possibile specificare l'origine della carta. Per ulteriori informazioni, vedere Menu Gestione carta.</p>
* Impostazioni predefinite	

Collegamento in rete

- [Requisiti minimi per la configurazione](#)
- [Impostazioni di rete wireless](#)
- [Crittografia wireless](#)
- [Installazione e configurazione di Dell Internal Network Adapter 1150](#)
- [Configurazione della scheda utilizzando l'utilità di configurazione wireless](#)

Dell™ Internal Network Adapter 1150 opzionale consente di collegare la stampante a una rete utilizzando una connessione wireless o Ethernet.

 **NOTA:** Dell Internal Wireless Adapter 1150 potrebbe non essere disponibile in tutti i paesi. Per verificarne la disponibilità, consultare il rivenditore Dell di riferimento.

Requisiti minimi per la configurazione

- Dell Internal Wireless Adapter 1150
 - Viene visualizzata la stampante multifunzione Dell
 - Una rete wireless esistente
 - Il CD *Driver e utilità* fornito unitamente alla stampante
 - Un computer su cui gira uno dei seguenti sistemi operativi:
 - Windows Vista™
 - Microsoft® Windows® XP
 - Microsoft Windows 2000
-

Impostazioni di rete wireless

È possibile che siano necessarie alcune impostazioni di rete per configurare la scheda che è stata installata sulla stampante. Ecco alcune delle impostazioni che possono essere necessarie:

- Nome di rete, noto anche come SSID (ID set di servizi)
 - Tipo BSS (Basic Service Set) (il tipo di rete wireless utilizzato ad-hoc o Infrastruttura)
 - Numero di canale wireless
 - Autenticazione di rete e tipo di crittografia
 - Codici di sicurezza
-

Crittografia wireless

I seguenti tipi di sicurezza sono supportati:

- Nessuna protezione
- WEP con chiave a 64 bit o 128 bit
- WPA con motore di crittografia TKIP 128 bit
- WPA2 con motore di crittografia AES-CCMP 128 bit

Una chiave pre-condivisa WPA (WiFi Protected Access) è come una password e deve rispettare i seguenti criteri:

- Se si utilizzano i caratteri esadecimali, le chiavi valide sono composte da 64 caratteri.
- Se si utilizza ASCII, le chiavi valide sono composte da 8 caratteri.

La rete wireless può essere utilizzata ovunque da una a quattro chiavi WEP. Una chiave WEP è come una password e deve rispettare i seguenti criteri:

- Se si utilizzano i caratteri esadecimali, le chiavi valide sono composte da 10 o 26 caratteri.
- Se si utilizza ASCII, le chiavi valide sono composte da 5 o 13 caratteri.

Installazione e configurazione di Dell Internal Network Adapter 1150

Installazione della scheda

 **NOTA:** se la stampante è stata fornita con un Dell Internal Network Adapter 1150 preinstallato, vedere [Configurazione delle scheda per una connessione wireless](#) o [Configurazione delle scheda per una connessione Ethernet](#).

1. Spegnerne la stampante e scollegare il cavo di alimentazione dalla presa a muro.

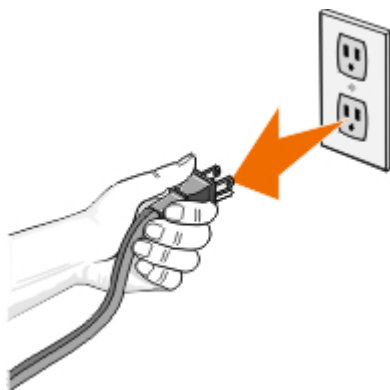

 **AVVERTENZA:** se non si scollega la stampante potrebbero verificarsi dei danni alla stampante e alla scheda.

2. Rimuovere il coperchio posteriore.

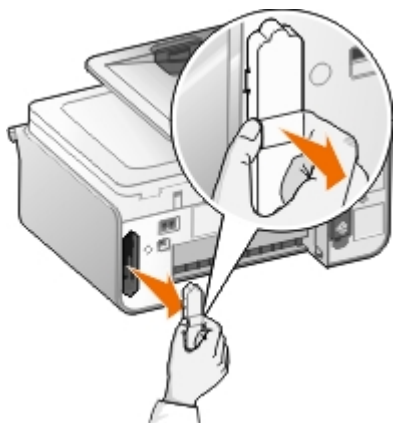

➔ **AVVERTENZA:** la scheda wireless potrebbe essere facilmente danneggiata dall'elettricità statica. Toccare un oggetto metallico che poggi a terra prima di toccare la scheda.

3. Estrarre Dell Internal Network Adapter 1150 dalla confezione.

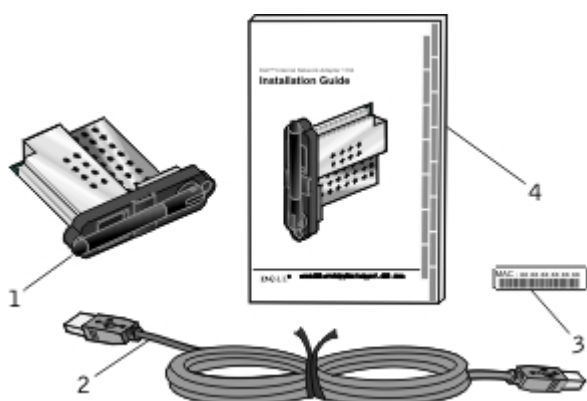

Richiamo	Articolo
1	Dell Internal Network Adapter 1150
2	Cavo USB
3	Etichetta indirizzo MAC
4	<i>Guida di installazione di Dell Internal Network Adapter 1150</i>

4. Attaccare l'etichetta dell'indirizzo MAC sul retro della stampante.

5. Inserire la scheda nell'alloggiamento fino a premerla in modo uniforme contro il retro della stampante.

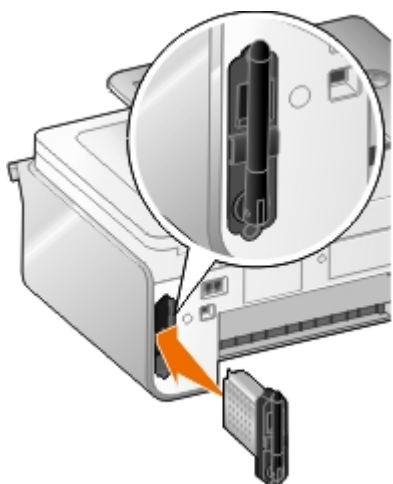

È ora possibile configurare la scheda per il funzionamento sulla rete.

✍ **NOTA:** Tenere il cavo USB a portata di mano per la configurazione wireless o il cavo Ethernet (venduto separatamente) per la configurazione Ethernet.

Configurazione delle scheda per una connessione wireless

1. Collegare il cavo di alimentazione della stampante alla presa a muro.
2. Premere il pulsante di **accensione** .

Viene visualizzata l'icona wireless  nel menu principale del pannello operatore.

3. *Se si utilizza la stampante con un computer Dell nuovo:* Vedere [passo 8](#).

Se si utilizza la stampante con un computer esistente: Andare al passaggio successivo.

4. Accertarsi che il computer sia acceso, quindi inserire il CD *Driver e utilità* fornito con la stampante. Il CD si avvia automaticamente.

 **NOTA:** se non si dispone del CD *Driver e utilità*, è possibile scaricare il software corretto dal sito support.dell.com.

5. Selezionare **Utilizzo di una rete wireless**, quindi fare clic su **Avanti**.
6. Selezionare **Accetto i termini del Contratto di licenza** e fare clic su **Avanti**.
7. Leggere le informazioni sulle eccezioni del firewall, quindi fare clic su **Avanti**.

8. Collegare il cavo USB alla porta sul retro della stampante e sul computer.

9. Nella finestra di dialogo **Configura adattatore per stampante wireless**, selezionare **Crea o modifica le impostazioni wireless della stampante**, quindi fare clic su **Avanti**.

Viene visualizzata l'utilità di configurazione wireless Dell. Per completare il processo di installazione, attenersi alle istruzioni visualizzate sullo schermo.

 **NOTA:** il nome di rete (SSID) e le impostazioni di sicurezza della rete wireless sono necessari per completare la procedura guidata di configurazione. Per ulteriori informazioni, vedere la documentazione dell'amministratore di rete wireless o della rete.

Per ulteriori informazioni sulla configurazione delle scheda, vedere [Configurazione della scheda utilizzando l'utilità di configurazione wireless](#).

Configurazione delle scheda per una connessione Ethernet

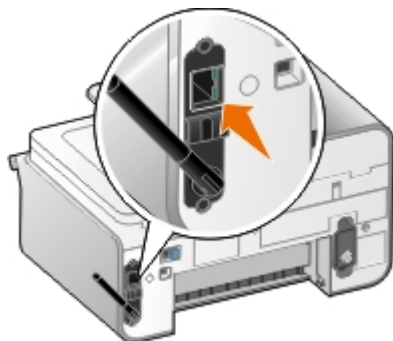

1. Collegare la stampante alla rete mediante un cavo Ethernet (venduto separatamente).
2. Collegare il cavo di alimentazione alla presa a muro e premere il pulsante di **accensione** .

Viene visualizzata l'icona di cablaggio Ethernet  nel menu principale del pannello operatore.

3. Accertarsi che il computer sia acceso, quindi inserire il CD *Driver e utilità* fornito con la stampante. Il CD si avvia









automaticamente.

 **NOTA:** se non si dispone del CD *Driver e utilità*, è possibile scaricare il software corretto dal sito support.dell.com.

4. Selezionare **Utilizzo di un cavo Ethernet**, quindi fare clic su **Avanti**.
5. Fare clic su **Accetto i termini del Contratto di licenza** e fare clic su **Avanti**.
6. Leggere le informazioni sulle eccezioni del firewall, quindi fare clic su **Avanti**.
7. La stampante deve essere visualizzata nell'elenco e deve essere già selezionata. Fare clic su **Avanti** per iniziare il processo di installazione.

Se la stampante non viene visualizzata, è possibile che sia necessario configurare manualmente l'indirizzo IP della scheda per il funzionamento in rete. Per ulteriori informazioni, vedere [Configurazione manuale dell'indirizzo IP](#).

Configurazione manuale dell'indirizzo IP

1. Stampare una pagina di configurazione di rete per individuare l'indirizzo IP della scheda:
 - a. Dal menu principale del pannello operatore della stampante, premere i pulsanti **Freccia** su o giù   per scorrere fino a **Impostazione**, quindi premere il pulsante **Selezione** .
 - b. Premere i pulsanti **Freccia** giù  per visualizzare **Impostazione della rete**, quindi premere il pulsante **Selezione** .
 - c. Premere i pulsanti **Freccia** su o giù   per scorrere fino a **Stampa pagina impostazione di rete**, quindi premere il pulsante **Selezione** .

Viene stampata la pagina di configurazione di rete.

L'indirizzo IP della scheda ha l'etichetta **Indirizzo:** nell'intestazione **TCP/IP**.

2. Dal computer, fare clic su **Immetti indirizzo IP**.

Viene visualizzata la finestra di dialogo **Configura stampanti di rete**.

3. Se viene visualizzata la stampante nell'elenco, fare clic su **Configura**, quindi selezionare **Configura indirizzo IP manualmente**.

Se la stampante in uso non è presente nell'elenco, fare clic su **Aggiungi stampante**, quindi selezionare **Una stampante nuova**.

4. Immettere l'indirizzo IP della scheda nello spazio fornito, quindi fare clic su **OK**.
5. La stampante viene visualizzata nell'elenco. Fare clic su **Chiudi** per tornare alla finestra di dialogo di selezione della stampante.
6. Selezionare la stampante dall'elenco, quindi fare clic su **Avanti**.

Per completare il processo di installazione, seguire le istruzioni visualizzate sullo schermo.

Per ulteriori informazioni sulla configurazione della scheda per l'uso in rete, consultare l'amministratore di rete o la documentazione della rete.

Collegamento della stampante a un altro computer di rete

Uso di una connessione wireless

 **NOTA:** per effettuare la seguente procedura, la stampante deve essere già collegata al computer o al router tramite una connessione wireless.



1. Accertarsi che la stampante e il computer aggiuntivo siano accesi e connessi alla rete.
2. Dal computer aggiuntivo, inserire il CD *Driver e utilità*.
Il CD si avvia automaticamente.
3. Selezionare **Utilizzo di una rete wireless**, quindi fare clic su **Avanti**.
4. Selezionare **Accetto i termini del Contratto di licenza** e fare clic su **Avanti**.
5. Leggere le informazioni sulle eccezioni del firewall, quindi fare clic su **Avanti**.
6. Nella finestra di dialogo **Configura adattatore per stampante wireless**, selezionare **Mantieni le impostazioni wireless correnti della stampante**, quindi fare clic su **Avanti**.
7. Scegliere la porta della stampante dall'elenco o immettere manualmente l'indirizzo IP, quindi seguire le istruzioni sullo schermo. Per ulteriori informazioni, vedere [Configurazione manuale dell'indirizzo IP](#).

Uso di una connessione Ethernet

 **NOTA:** per effettuare la seguente procedura, la stampante deve essere già connessa alla rete tramite una connessione Ethernet.

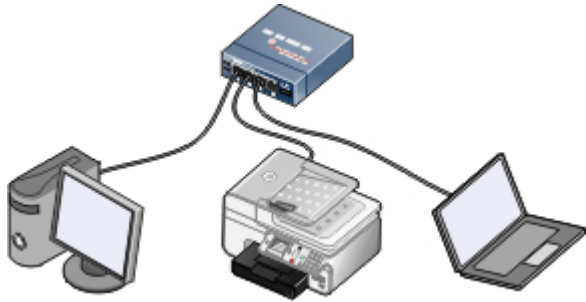

1. Accertarsi che la stampante e il computer aggiuntivo siano accesi e connessi alla rete.
2. Dal computer aggiuntivo, inserire il CD *Driver e utilità*.
3. Selezionare **Utilizzo di un cavo Ethernet**, quindi fare clic su **Avanti**.
4. Selezionare **Accetto i termini del Contratto di licenza** e fare clic su **Avanti**.
5. Leggere le informazioni sulle eccezioni del firewall, quindi fare clic su **Avanti**.
6. Scegliere la stampante dall'elenco o immettere manualmente l'indirizzo IP, quindi seguire le istruzioni sullo schermo. Per ulteriori informazioni, vedere [Configurazione manuale dell'indirizzo IP](#).

Rimozione e reinstallazione della scheda

Se la scheda non funziona correttamente, è necessario rimuoverla e reinstallarla.

NOTA: le seguenti istruzioni non sono valide se la stampante è stata acquistata con la scheda di rete preinstallata.

1. Spegnere la stampante e scollegare il cavo di alimentazione dalla presa a muro.

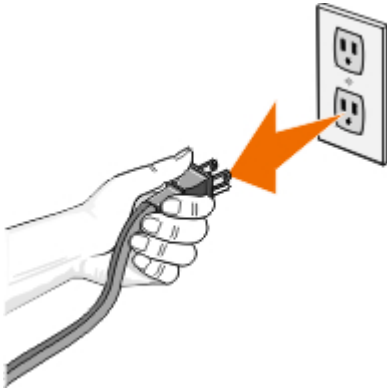

AVVERTENZA: se non si scollega la stampante potrebbero verificarsi dei danni alla stampante e alla scheda.

2. Afferrare saldamente la scheda Dell Internal Network Adapter 1150 dalle linguette laterali, quindi tirare per rimuoverla.

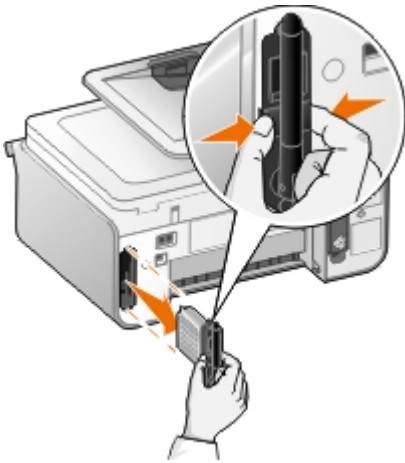

AVVERTENZA: la scheda di rete potrebbe essere facilmente danneggiata dall'elettricità statica. Toccare un oggetto metallico che poggi a terra prima di toccare la scheda.

AVVERTENZA: non afferrare l'antenna quando si rimuove la scheda. Se si tira l'antenna si potrebbe danneggiare la scheda.

3. Reinstallare la scheda seguendo le istruzioni di installazione. Per ulteriori informazioni, vedere [Installazione della scheda](#).

Configurazione della scheda utilizzando l'utilità di configurazione wireless

NOTA: se si utilizza il *CD Driver e utilità* per configurare la connessione di rete, non è necessario avviare l'Utilità di installazione wireless. Viene avviata automaticamente quando si seleziona **Crea o modifica le impostazioni wireless della stampante** nella finestra di dialogo **Configura adattatore per stampante wireless**. Saltare la **Panoramica sulla configurazione** e visualizzare l'installazione che descrive meglio la rete in uso.

Panoramica sulla configurazione



La configurazione della scheda mediante l'Utilità di installazione wireless comporta il collegamento della stampante su cui è stata installata la scheda a un computer mediante cavo USB e l'avvio del *CD Driver e utilità*.

Se è necessario regolare le impostazioni della scheda wireless dopo l'installazione, il CD non è necessario. Avviare l'Utilità impostazione wireless.

In Windows Vista:

1. Fare clic su  **Programmi**.
2. Fare clic su **Stampanti Dell**.
3. Fare clic su **Dell 968 AIO Printer**.
4. Fare clic su **Utilità di impostazione wireless**.

In Windows XP e Windows 2000:

1. Fare clic su **Start**  **Programmi** o **Tutti i programmi**  **Stampanti Dell**  **Dell 968 AIO Printer**.
2. Fare clic su **Utilità di impostazione wireless**.

L'Utilità di impostazione wireless accompagna l'utente attraverso il processo di configurazione. La procedura guidata è in grado di rilevare automaticamente le impostazioni della rete wireless oppure ne consente l'immissione manuale.

Prima di configurare la scheda, verificare che la stampante sia stata configurata correttamente:

- Che la scheda sia stata installata correttamente nella stampante.
- Che le cartucce di inchiostro siano installate correttamente.
- Che nella stampante sia stata caricata la carta.
- Il cavo USB è collegato alla stampante e al computer.
- Che la stampante sia accesa e pronta per essere installata.

Utilizzo di una configurazione di rete wireless disponibile

1. Dalla schermata **Reti wireless individuate nell'area**, selezionare il **nome di rete (SSID)** appropriato dall'elenco, quindi fare clic su **Avanti**.
2. Selezionare il metodo di protezione appropriato e fare clic su **Avanti**. Se non è stata individuata alcuna protezione, accedere a [passo 5](#).
3. Immettere i codici di sicurezza appropriati per la rete e fare clic su **Avanti**.
4. Nella schermata **Applica e verifica le impostazioni wireless**, selezionare ciascun attributo di rete per garantire che le impostazioni siano corrette, quindi fare clic su **Avanti** per applicare le impostazioni.

 **NOTA:** se si fa clic su **Avanti** l'Utilità di installazione verifica la comunicazione wireless con la stampante. Il processo di verifica può impiegare fino a 120 secondi.

5. Verificare che la scheda riesca a comunicare in rete. Per ulteriori informazioni, vedere [Verifica della comunicazione di rete](#).

Immissione di una configurazione di rete wireless diversa

1. Dalla schermata **Reti wireless individuate nell'area**, selezionare il **Desidero immettere una configurazione diversa**, quindi fare clic su **Avanti**.
2. *Se il nome di rete (SSID) che si desidera utilizzare è disponibile*, selezionarlo dall'elenco, quindi fare clic su **Avanti**.

Se il nome di rete (SSID) non è disponibile

- a. Selezionare **Desidero immettere un nome diverso**, quindi fare clic su **Avanti**.

- b. Immettere il **nome di rete (SSID)**.
- c. Selezionare il **Canale** appropriato dall'elenco a discesa. (**Auto** è l'impostazione predefinita.)
- d. Selezionare la **Modalità wireless**.
 - Per la modalità *infrastruttura*, selezionare **Accedere a una rete esistente tramite un router wireless (Modalità infrastruttura) - Tipica**, quindi fare clic su **Avanti**.

Per altre istruzioni sull'installazione, vedere [Configurazione manuale della scheda in modalità infrastruttura](#).
 - Per la modalità *ad-hoc*, selezionare **Accedere ad altri computer direttamente senza un router wireless (Modalità ad hoc)**, quindi fare clic su **Avanti**.

Per altre istruzioni sull'installazione, vedere [Configurazione manuale della scheda in modalità ad-hoc](#).
3. Selezionare il metodo di protezione appropriato e fare clic su **Avanti**. Se non è stata individuata alcuna protezione, accedere a [passo 5](#).
4. Immettere i codici di sicurezza appropriati per la rete e fare clic su **Avanti**.
5. Nella schermata **Applica e verifica le impostazioni wireless**, selezionare ciascun attributo di rete per garantire che le impostazioni siano corrette, quindi fare clic su **Avanti** per applicare le impostazioni.

 **NOTA:** se si fa clic su **Avanti** l'Utilità di installazione verifica la comunicazione wireless con la stampante. Il processo di verifica può impiegare fino a 120 secondi.
6. Verificare che la scheda riesca a comunicare in rete. Per ulteriori informazioni, vedere [Verifica della comunicazione di rete](#).

Configurazione manuale della scheda in modalità infrastruttura

Per configurare la scheda in modalità infrastruttura, la procedura di installazione dipende dalle impostazioni di protezione che vengono selezionate.

- *Se non si desidera alcuna protezione*
 1. Dalla schermata **Impostazioni di sicurezza wireless**, selezionare **Nessuna protezione**, quindi fare clic su **Avanti**.
 2. Nella schermata **Applica e verifica le impostazioni wireless**, selezionare ciascun attributo di rete per garantire che le impostazioni siano corrette, quindi fare clic su **Avanti** per applicare le impostazioni.
 3. Verificare che la scheda riesca a comunicare in rete. Per ulteriori informazioni, vedere [Verifica della comunicazione di rete](#).
- *Se si desidera utilizzare la protezione WEP (Wired Equivalent Privacy)*
 1. Dalla schermata **Impostazioni di sicurezza wireless**, selezionare **WEP (Wired Equivalent Privacy)**, quindi fare clic su **Avanti**.

Viene aperta la schermata **Informazioni sulla sicurezza WEP**.
 2. Immettere la **Chiave di rete** appropriata, quindi fare clic su **Avanti**.
 3. Nella schermata **Applica e verifica le impostazioni wireless**, selezionare ciascun attributo di rete per garantire che le impostazioni siano corrette, quindi fare clic su **Avanti** per applicare le impostazioni.
 4. Verificare che la scheda riesca a comunicare in rete. Per ulteriori informazioni, vedere [Verifica della comunicazione di rete](#).

- *Se si desidera utilizzare l'accesso protetto Wi-Fi (WPA)*
 1. Dalla schermata **Impostazioni di sicurezza wireless**, selezionare **Accesso protetto Wi-Fi (WPA)**, quindi fare clic su **Avanti**.

Viene aperta la schermata **Informazioni sulla sicurezza WPA**.
 2. Immettere la **Chiave di rete WPA** appropriata, quindi fare clic su **Avanti**.
 3. Nella schermata **Applica e verifica le impostazioni wireless**, selezionare ciascun attributo di rete per garantire che le impostazioni siano corrette, quindi fare clic su **Avanti** per applicare le impostazioni.
 4. Verificare che la scheda riesca a comunicare in rete. Per ulteriori informazioni, vedere [Verifica della comunicazione di rete](#).
- *Se si desidera connettersi solo a punti di accesso che supportano la protezione WPA2*
 1. Dalla schermata **Impostazioni di sicurezza wireless**, selezionare **Accesso protetto Wi-Fi (WPA)**, quindi fare clic su **Impostazioni WPA avanzate**.

Viene visualizzata la finestra di dialogo **Impostazioni avanzate WPA**.
 2. Selezionare la casella di controllo **Utilizza solo autenticazione WPA2**, quindi fare clic su **OK**.

Viene visualizzata di nuovo la schermata **Impostazioni di sicurezza wireless**.
 3. Fare clic su **Avanti**.
 4. Immettere la **Chiave di rete WPA** appropriata, quindi fare clic su **Avanti**.
 5. Nella schermata **Applica e verifica le impostazioni wireless**, selezionare ciascun attributo di rete per garantire che le impostazioni siano corrette, quindi fare clic su **Avanti** per applicare le impostazioni.
 6. Verificare che la scheda riesca a comunicare in rete. Per ulteriori informazioni, vedere [Verifica della comunicazione di rete](#).

Configurazione manuale della scheda in modalità ad-hoc

Per configurare la scheda in modalità ad-hoc, la procedura di installazione dipende dalle impostazioni di protezione che vengono selezionate. In modalità ad-hoc le opzioni di protezione sono più limitate rispetto alla modalità infrastruttura.

- *Se non si desidera alcuna protezione*
 1. Dalla schermata **Impostazioni di sicurezza wireless**, selezionare **Nessuna protezione**, quindi fare clic su **Avanti**.
 2. Nella schermata **Applica e verifica le impostazioni wireless**, selezionare ciascun attributo di rete per garantire che le impostazioni siano corrette, quindi fare clic su **Avanti** per applicare le impostazioni.
 3. Verificare che la scheda riesca a comunicare in rete. Per ulteriori informazioni, vedere [Verifica della comunicazione di rete](#).
- *Se si desidera utilizzare la protezione WEP (Wired Equivalent Privacy)*
 1. Dalla schermata **Impostazioni di sicurezza wireless**, selezionare **WEP (Wired Equivalent Privacy)**, quindi fare clic su **Avanti**.
 2. Immettere la **Chiave di rete** appropriata.
 3. Se sono disponibili altre chiavi di rete, selezionare la casella di controllo **La rete richiede più chiavi di rete**, quindi immettere le altre chiavi di rete.
 4. Fare clic su **Avanti**.

5. Nella schermata **Applica e verifica le impostazioni wireless**, selezionare ciascun attributo di rete per garantire che le impostazioni siano corrette, quindi fare clic su **Avanti** per applicare le impostazioni.
6. Verificare che la scheda riesca a comunicare in rete. Per ulteriori informazioni, vedere [Verifica della comunicazione di rete](#).

Verifica della comunicazione di rete

È necessario verificare che la scheda riesca a comunicare in rete prima di completare l'installazione del software della stampante.

- *Se la scheda viene configurata ed è disponibile in rete,,* rimuovere il cavo USB e fare clic su **Avanti** per continuare l'installazione del software della stampante.
- *Se la scheda non è stata in grado di collegarsi alla rete wireless,* provare uno dei seguenti suggerimenti:
 - Fare clic su **Visualizza impostazioni** per verificare che le impostazioni siano corrette.
 - Selezionare **Desidero modificare le impostazioni immesse**, quindi fare clic su **Avanti**.

Attenersi alle istruzioni visualizzate sullo schermo per aggiornare le impostazioni wireless.
 - Selezionare **La stampante wireless è stata avvicinata al router wireless. Ritentare la connessione**, quindi fare clic su **Avanti**.

Caricamento della carta e dei documenti originali

- [Caricamento della carta nei vassoi](#)
 - [Informazioni sul sensore automatico del tipo di carta](#)
 - [Caricamento dei documenti originali](#)
-

Caricamento della carta nei vassoi

Caricamento della carta

1. Aprire i fogli a ventaglio.



2. Rimuovere il vassoio carta. Premere in avanti la leva, quindi estendere il vassoio finché non è lungo a sufficienza per accettare la lunghezza della carta.

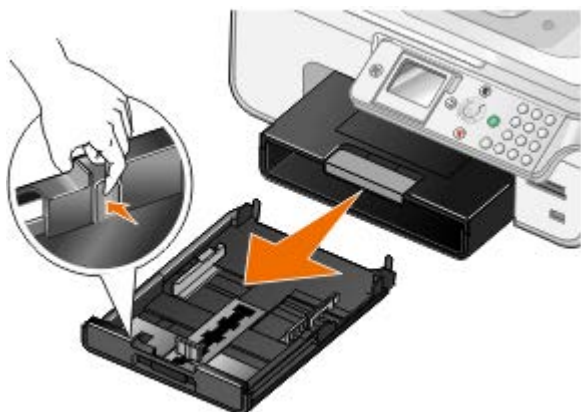

3. Caricare la carte nel vassoio carta, quindi regolare le guide della carta.

 **NOTA:** nel vassoio carta opzionale è possibile caricare solo carta in formato Letter, Legal o A4.

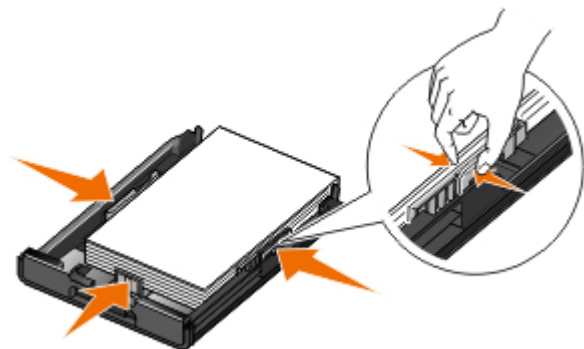

4. Rimettere il vassoio carta.





5. Estendere il supporto carta sul vassoio carta, quindi sollevare il dispositivo di arresto della carta.



 **NOTA:** il vassoio di uscita carta può contenere fino a 100 fogli di carta.

Indicazioni per i supporti di stampa

Caricare fino a:	Accertarsi che:
150 fogli di carta normale	<ul style="list-style-type: none"> Le guide della carta siano appoggiate ai bordi della carta. Caricare la carta rivolta verso il basso e in modo che nella stampante venga alimentata prima la parte superiore. Sia selezionata la qualità di stampa Automatica, Bozza, Normale o Foto. non selezionare Bozza se è installata una cartuccia fotografica.
10 buste nel vassoio carta 1 busta nell'alimentatore di supporti piccolo 	<ul style="list-style-type: none"> Il lato di stampa della busta sia rivolto verso il basso. È anche possibile inserire le buste una alla volta nell'alimentatore di supporti piccolo. Le buste vengono stampate con orientamento Orizzontale e l'indirizzo del mittente sulla sinistra. <p>NOTA: se si invia della posta in Giappone, è possibile stampare la busta con orientamento orizzontale con il punto di affrancatura nell'angolo inferiore destro o con orientamento orizzontale con il punto di affrancatura nell'angolo inferiore sinistro. Se si sta inviando posta fuori dal proprio paese, stampare con orientamento orizzontale con il punto di affrancatura nell'angolo superiore sinistro.</p> <ul style="list-style-type: none"> Sia stato selezionato il formato carta corretto. Se nell'elenco non è presente il formato esatto della busta, selezionare il successivo formato più grande e impostare i margini sinistro e destro in modo che il testo sia posizionato correttamente.
20 fogli di carta per striscioni	<ul style="list-style-type: none"> Venga rimossa tutta la carta dal relativo vassoio di entrata prima di inserire la carta per striscioni. La carta per striscioni utilizzata sia appropriata per stampanti a getto d'inchiostro. Sia stato selezionato il formato carta Striscione A4 o Striscione Letter. <p>NOTA: per altre informazioni su come caricare carta per striscioni, vedere Caricamento della carta per striscioni.</p>
25 biglietti di auguri, schede, cartoline o cartoline fotografiche nel vassoio carta 1 biglietto di auguri, scheda, cartolina o cartolina fotografica	<ul style="list-style-type: none"> Il lato di stampa delle cartoline sia rivolto verso il basso. È anche possibile inserire i biglietti uno alla volta nell'alimentatore di supporti piccolo. Sia selezionata la qualità di stampa Automatica, Normale o Foto.

<p>nell'alimentatore di supporti piccolo</p> <p>30 fogli di carta Hagaki o cartoline fotografiche Hagaki nel vassoio carta</p> 	
<p>50 fogli di carta lucida/fotografica o opaca di spessore maggiore</p>	<ul style="list-style-type: none"> • Il lato di stampa della carta sia rivolto verso il basso. • Le guide della carta siano appoggiate ai bordi della carta. • Sia selezionata la qualità di stampa Automatica, Normale o Foto.
<p>Una pila di 10 mm di trasferibili a caldo</p>	<ul style="list-style-type: none"> • Siano state seguite le istruzioni riportate sulla confezione per il caricamento dei trasferibili a caldo. • Il lato di stampa del trasferibile a caldo sia rivolto verso il basso. • Le guide della carta siano appoggiate contro i bordi del trasferibile. • Sia selezionata la qualità di stampa Automatica, Normale o Foto.
<p>50 fogli di lucidi</p>	<ul style="list-style-type: none"> • Il lato ruvido dei lucidi sia rivolto verso il basso. • Le guide della carta siano appoggiate contro i bordi dei lucidi. • Sia selezionata la qualità di stampa Automatica, Bozza, Normale o Foto.
<p>25 fogli di etichette</p>	<ul style="list-style-type: none"> • Il lato di stampa delle etichette sia rivolto verso il basso. • La parte superiore delle etichette venga alimentata per prima nella stampante. • Le guide della carta siano appoggiate ai bordi della carta.
<p>150 fogli di carta per intestata</p>	<ul style="list-style-type: none"> • Il lato di stampa della carta intestata sia rivolto verso il basso. • La parte superiore della carta intestata venga alimentata per prima nella stampante. • Le guide della carta siano appoggiate ai bordi della carta.
<p>150 fogli di carta di formato personalizzato</p>	<ul style="list-style-type: none"> • Le dimensioni della carta siano comprese nei seguenti valori: Larghezza: 3.0 – 8,5 pollici (76 – 216 mm) Lunghezza: 5.0 – 17,0 pollici (127 – 432 mm) • Il lato di stampa della carta sia rivolto verso il basso. • Le guide della carta siano appoggiate ai bordi della carta.

Caricamento della carta per striscioni

1. Rimuovere il vassoio carta.
2. Rimuovere la carta dal vassoio.
3. Premere in avanti la leva, quindi estendere il vassoio finché non è lungo a sufficienza per accettare carta di formato Legal.

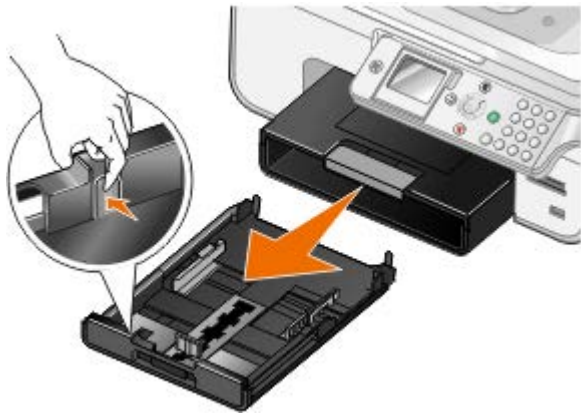

4. Rimettere il vassoio carta.
5. Strappare solo il numero di pagine necessario per lo striscione.
6. Collocare la pila di carta su una superficie piana di fronte alla stampante.
7. Far scorrere il primo foglio dello striscione lungo la maniglia e inserirlo completamente nella parte posteriore del vassoio carta.

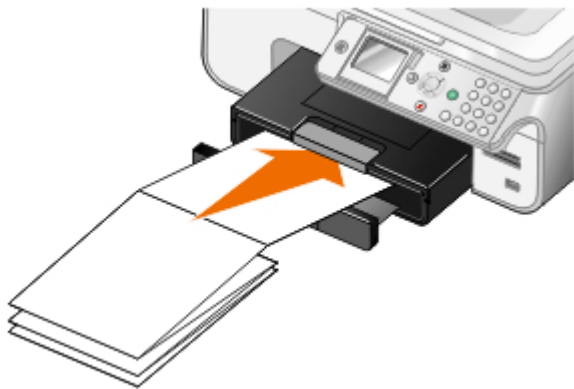

Informazioni sul collegamento dei vassoi

Se è stato acquistato un vassoio carta opzionale, sarà possibile impostare i vassoi in modo che siano collegati tra loro. Il collegamento dei vassoi attiva la funzione di collegamento automatico dei vassoi quando viene caricato lo stesso formato e tipo di carta in vassoi standard e opzionali. La stampante si collega automaticamente ai vassoi. Quando un vassoio è vuoto, la carta viene caricata dal successivo vassoio collegato.

Ad esempio, se nel Vassoio 1 (vassoio carta standard) e nel Vassoio 2 (vassoio opzionale) è presente carta dello stesso formato e tipo, la stampante selezionerà i supporti di stampa dal Vassoio 1 fin quando non è vuoto, quindi caricherà automaticamente la carta dal Vassoio 2.

Inoltre, è possibile caricare un formato carta differente per ciascun vassoio in modo che la stampante scelga la carta corrispondente al formato fax ricevuto. Ad esempio, se nel Vassoio 1 viene caricato il formato Letter e nel Vassoio 2 il formato Legal, ricevendo un fax in formato Legal, la stampante caricherà la carta dal Vassoio 2.

 **NOTA:** nel vassoio carta opzionale è possibile caricare solo carta in formato Letter, Legal o A4.

Dopo aver installato il vassoio carta opzionale è possibile attivare il collegamento dei vassoi. È anche possibile attivare o disattivare questa opzione in base alle necessità.

Attivazione del collegamento dei vassoi per processi di stampa mediante il computer

1. Accendere la stampante e il computer e accertarsi che siano collegati.
2. Caricare carta dello stesso tipo e formato in entrambi i vassoi.
3. Con il documento aperto, fare clic su **File® Stampa**.

Viene visualizzata la finestra di dialogo **Stampa**.

4. A seconda del programma o del sistema operativo utilizzato fare clic su **Preferenze**, **Proprietà**, **Opzioni** o **Imposta**.









Viene visualizzata la finestra di dialogo **Preferenze stampa**.

5. Nella scheda **Imposta stampante**, selezionare **Automatica** dall'elenco a discesa **Origine carta**.
6. Nelle schede **Imposta stampante** e **Avanzate**, apportare eventuali modifiche aggiuntive al documento.
7. Dopo avere completato la personalizzazione delle impostazioni, fare clic su **OK**.













Viene chiusa la finestra di dialogo **Preferenze stampa**.

8. Fare clic su **OK** o **Stampa**.









Attivazione del collegamento dei vassoi per processi di stampa mediante il pannello operativo

1. Dal menu principale, premere i pulsanti **Freccia** su o giù   per scorrere fino a **Imposta**, quindi premere il pulsante **Seleziona** .
2. In **Gestione carta**, premere il pulsante **Seleziona** .
3. Premere i pulsanti **Freccia** su o giù   per scorrere fino a **Collegamento vassoi**, quindi premere i pulsanti **Freccia** sinistra o destra   per scorrere fino a **Auto**.
4. Premere il pulsante **Indietro** .











Attivazione del collegamento per processi di copia

1. Caricare carta dello stesso tipo e formato in entrambi i vassoi.
2. Dal menu principale, premere i pulsanti **Freccia** su o giù   per scorrere fino a **Imposta**, quindi premere il pulsante **Seleziona** .
3. Dal menu **Imposta**, premere i pulsanti **Freccia** su o giù   per scorrere fino a **Modifica impostazioni predefinite copia**, quindi premere il pulsante **Seleziona** .
4. Dal menu **Impostazioni predefinite copia**, premere i pulsanti **Freccia** su o giù  per scorrere fino a **Gestione carta**, quindi premere il pulsante **Seleziona** .
5. Dal menu **Gestione carta**, specificare il tipo e il formato della carta caricata in entrambi i vassoi.
6. Premere i pulsanti **Freccia** su o giù   per scorrere fino a **Collegamento vassoi**, quindi premere il pulsante **Freccia** sinistra o destra   per selezionare **Auto**.
7. Premere il pulsante **Indietro**  per salvare le impostazioni e ritornare al menu precedente.

Attivazione del collegamento dei vassoi per stampare fax ricevuti

1. Caricare carta dello stesso tipo ma di differenti formati in entrambi i vassoi.
2. Dal menu principale, premere i pulsanti **Freccia** su o giù   per scorrere fino a **Imposta**, quindi premere il pulsante **Seleziona** .
3. Dal menu **Imposta**, premere i pulsanti **Freccia** su o giù   per scorrere fino a **Modifica impostazioni predefinite fax**, quindi premere il pulsante **Seleziona** .
4. Dal menu **Impostazione fax**, premere i pulsanti **Freccia** su o giù   per scorrere fino a **Stampa fax**, quindi

premere il pulsante **Seleziona** .

5. Dal menu **Stampa fax**, premere i pulsanti **Freccia** su o giù  per scorrere fino a **Gestione carta**, quindi premere il pulsante **Seleziona** .
6. Dal menu **Gestione carta**, specificare il tipo e il formato della carta caricata in entrambi i vassoi.
7. Premere i pulsanti **Freccia** su o giù   per scorrere fino a **Collegamento vassoi**, quindi premere il pulsante **Freccia** sinistra o destra   per selezionare **Auto**.
8. Premere i pulsanti **Freccia** su o giù   per scorrere fino a **Origine fax**, quindi premere i pulsanti **Freccia** sinistra o destra   per selezionare l'origine carta.
9. Premere il pulsante **Indietro**  per salvare le impostazioni e ritornare al menu precedente.

 **NOTA:** se si caricano supporti dello stesso tipo e formato in entrambi i vassoi, la stampante caricherà dal vassoio successivo una volta terminata la carta specificata per il fax.

Informazioni sul sensore automatico del tipo di carta

La stampante dispone di un sensore automatico del tipo di carta mediante il quale vengono rilevati automaticamente i seguenti tipi di carta:

- Normale/opaca di spessore maggiore
- Lucido
- Fotografica/lucida

Se si carica uno di questi tipi carta, la stampante lo rileva e le impostazioni Qualità/Velocità vengono regolate automaticamente.

Tipo di carta	Impostazioni Qualità/Velocità	
	Cartucce nera e a colori installate	Cartucce fotografica e a colori installate
Normale/opaca di spessore maggiore	Normale	Foto
Lucido	Normale	Foto
Fotografica/lucida	Foto	Foto

 **NOTA:** la stampante non è in grado di rilevare il formato carta.

Per scegliere il formato carta:

1. Con il documento aperto, fare clic su **File® Stampa**.
Viene visualizzata la finestra di dialogo **Stampa**.
2. A seconda del programma o del sistema operativo utilizzato fare clic su **Preferenze**, **Proprietà**, **Opzioni** o **Imposta**.
Viene visualizzata la finestra di dialogo **Preferenze stampa**.
3. Nella scheda **Impostazioni stampa**, selezionare il formato carta.
4. Fare clic su **OK**.

Il sensore automatico del tipo di carta è sempre attivato a meno che non venga disattivato dall'utente. Per disattivare il

seniore automatico del tipo di carta per un processo di stampa specifico:

1. Con il documento aperto, fare clic su **File® Stampa**.

Viene visualizzata la finestra di dialogo **Stampa**.

2. A seconda del programma o del sistema operativo utilizzato fare clic su **Preferenze, Proprietà, Opzioni o Imposta**.

Viene visualizzata la finestra di dialogo **Preferenze stampa**.

3. Nella scheda **Impostazioni stampa**, selezionare il tipo di carta.
4. Fare clic su **OK**.

Per disattivare il sensore automatico del tipo di carta per tutti i processi di stampa:

1. *In Windows Vista™:*

- a. Fare clic su  **Pannello di controllo**.
- b. Fare clic su **Hardware e suono**.
- c. Fare clic su **Stampanti**.

In Windows® XP, fare clic su **Start® Pannello di controllo® Stampanti e altro hardware® Stampanti e fax**.

In Windows 2000, fare clic su **Start® Impostazioni® Stampanti**.

2. Fare clic con il pulsante destro del mouse sull'icona della stampante.
3. Fare clic su **Preferenze stampa**.
4. Nella scheda **Impostazioni stampa**, selezionare il tipo di carta.
5. Fare clic su **OK**.

Caricamento dei documenti originali

Nell'ADF

È possibile caricare fino a 50 fogli di un documento originale nell'ADF per l'acquisizione, la copia e l'invio di fax. Si consiglia di utilizzare l'ADF per caricare documenti di più pagine.

1. Caricare un documento originale rivolto verso l'alto nell'ADF.



 **NOTA:** non caricare cartoline, foto, piccoli elementi o supporti sottili (quali ritagli di giornale) nell'ADF. Posizionare questi elementi sul vetro dello scanner.

2. Regolare la guida della carta nell'ADF sia appoggiata contro i bordi della carta.

Capienza dell'ADF

Caricare fino a	Accertarsi che
50 fogli di carta in formato Letter	<ul style="list-style-type: none">• Il testo del documento sia rivolto verso l'alto.• La guida della carta sia appoggiata contro il bordo della carta.
50 fogli di carta in formato Legal	<ul style="list-style-type: none">• Il testo del documento sia rivolto verso l'alto.• La guida della carta sia appoggiata contro il bordo della carta.
50 fogli di carta in formato A4	<ul style="list-style-type: none">• Il testo del documento sia rivolto verso l'alto.• La guida della carta sia appoggiata contro il bordo della carta.
50 fogli di supporti con due, tre o quattro fori	<ul style="list-style-type: none">• Le dimensioni della carta siano comprese nei seguenti valori: Larghezza: 8,27 – 8,5 pollici (210,0 – 215,9 mm) Lunghezza: 11,0 – 14,0 pollici (279,4 – 355,6 mm)• Il testo del documento sia rivolto verso l'alto.• La guida della carta sia appoggiata contro il bordo della carta.
50 fogli di supporti per copiatrici a tre fori rafforzati	<ul style="list-style-type: none">• Le dimensioni della carta siano comprese nei seguenti valori: Larghezza: 8,27 – 8,5 pollici (210,0 – 215,9 mm) Lunghezza: 11,0 – 14,0 pollici (279,4 – 355,6 mm)• Il testo del documento sia rivolto verso l'alto.• La guida della carta sia appoggiata contro il bordo della carta.
50 fogli di supporti per moduli prestampati e carta intestata	<ul style="list-style-type: none">• Le dimensioni della carta siano comprese nei seguenti valori: Larghezza: 8,27 – 8,5 pollici (210,0 – 215,9 mm) Lunghezza: 11,0 – 14,0 pollici (279,4 – 355,6 mm)• Il testo del documento sia rivolto verso l'alto.• La guida della carta sia appoggiata contro il bordo della carta.• Il supporto prestampato sia completamente asciutto prima che venga inserito nell'ADF.• <i>Non</i> inserire supporti stampati con inchiostro contenente particelle metalliche nell'ADF.• In questo modo si eviterà di danneggiare il supporto.
50 fogli di carta di formato personalizzato	<ul style="list-style-type: none">• Le dimensioni della carta siano comprese nei seguenti valori: Larghezza: 8,27 – 8,5 pollici (210,0 – 215,9 mm) Lunghezza: 11,0 – 14,0 pollici (279,4 – 355,6 mm)• Il testo del documento sia rivolto verso l'alto.• La guida della carta sia appoggiata contro il bordo della carta.

Sul vetro dello scanner

1. Aprire il coperchio superiore.



2. Posizionare il documento rivolto verso il basso sul vetro dello scanner.

 **NOTA:** accertarsi che l'angolo superiore sinistro sul lato anteriore del documento sia allineato con la freccia sulla stampante.



3. Chiudere il coperchio superiore.



Manutenzione

- [Sostituzione delle cartucce di inchiostro](#)
- [Allineamento delle cartucce di inchiostro](#)
- [Pulizia degli ugelli delle cartucce di inchiostro](#)
- [Pulizia della parte esterna della stampante](#)
- [Ripristino delle impostazioni predefinite](#)
- [Ripristino delle impostazioni predefinite della lingua](#)

⚠ ATTENZIONE: prima di eseguire le procedure elencate in questa sezione, leggere e attenersi alle norme di sicurezza riportate nel *Manuale del proprietario*.

Le cartucce di inchiostro Dell sono disponibili solo tramite Dell. È possibile ordinare altre cartucce di inchiostro all'indirizzo www.dell.com/supplies oppure per telefono.

Dell consiglia di utilizzare cartucce di inchiostro originali. La garanzia Dell non copre eventuali problemi determinati dall'uso di accessori, parti o componenti non forniti da Dell.

Sostituzione delle cartucce di inchiostro

1. Accendere la stampante.
2. Sollevare l'unità base scanner.



Il supporto delle cartucce di inchiostro viene spostato nella posizione di caricamento, a meno che la stampante non sia occupata.

3. Premere verso il basso la leva di ciascuna cartuccia di inchiostro per sollevare il relativo coperchio.

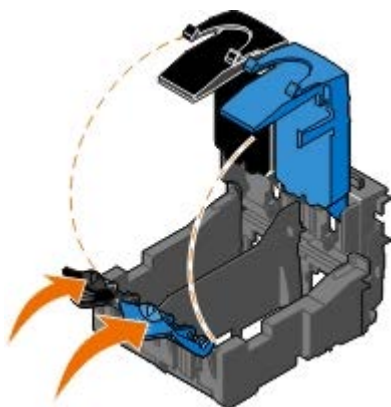

4. Rimuovere le vecchie cartucce di inchiostro.

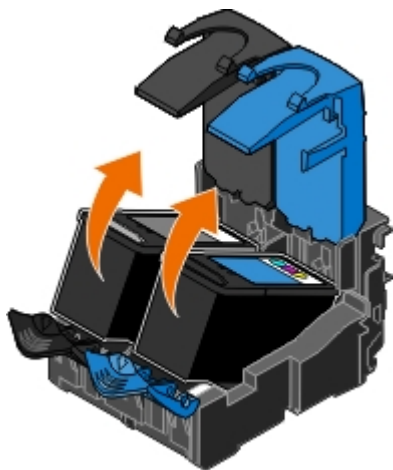

5. Conservare le cartucce in un contenitore ermetico, come quello fornito unitamente alla cartuccia fotografica, o smaltirle in maniera appropriata.
6. Se si installano cartucce di inchiostro nuove, rimuovere l'adesivo e il nastro trasparente dai lati posteriore e inferiore delle cartucce.

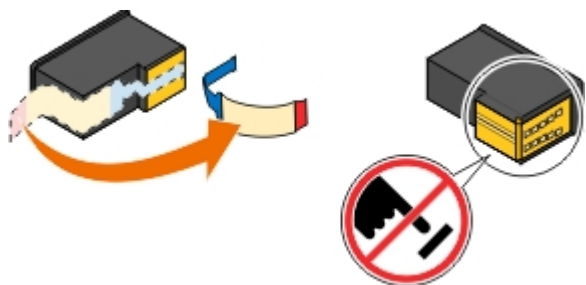

⚠ **AVVERTENZA:** non toccare l'area dei contatti dorata sulla parte laterale o sugli ugelli metallici nella parte inferiore delle cartucce.

7. Inserire la cartuccia nuova. Accertarsi che la cartuccia nera o fotografica sia inserita nel supporto di sinistra e la cartuccia a colori in quello di destra.

📌 **NOTA:** per la stampa normale, utilizzare una cartuccia nera e una cartuccia a colori. Per la stampa fotografica, sostituire la cartuccia nera con una fotografica.



8. *Chiudere* il coperchio facendolo scattare.

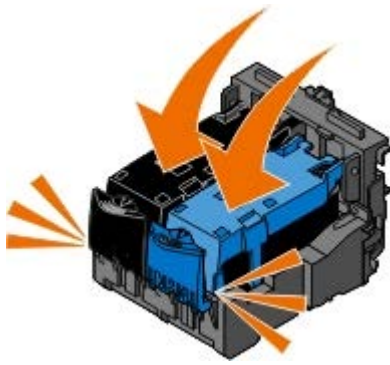

9. Abbassare l'unità base scanner fino a quando non è completamente chiusa.



Allineamento delle cartucce di inchiostro

La stampante richiede automaticamente all'utente di allineare le cartucce di inchiostro quando sono installate o sostituite. È necessario allineare le cartucce di inchiostro anche quando i caratteri non sono riprodotti in stampa in maniera corretta o non sono allineati a sinistra, oppure se le linee verticali o rette risultano ondulate.

Per eseguire l'allineamento delle cartucce mediante il pannello operatore:

1. Caricare carta normale. Per ulteriori informazioni, vedere [Caricamento della carta](#).
2. Utilizzare il pulsante **Freccia giù** ▼ per scegliere **Manutenzione**.
3. Premere il pulsante **Selezione** ✓.
4. Premere i pulsanti **Freccia su** ▲ o **Freccia giù** ▼ per scorrere fino a **Allinea le cartucce**.
5. Premere il pulsante **Selezione** ✓.

Viene avviata la stampa della pagina di allineamento. Le cartucce di inchiostro vengono allineate durante la stampa della pagina.

Per eseguire l'allineamento delle cartucce mediante il software della stampante:

1. Caricare carta normale.
2. *In Windows Vista™:*
 - a. Fare clic su  **Pannello di controllo**.
 - b. Fare clic su **Hardware e suono**.
 - c. Fare clic su **Stampanti**.

*In Windows® XP, fare clic su **Start**® **Pannello di controllo**® **Stampanti e altro hardware**® **Stampanti e fax**.*

In *Windows 2000*, fare clic su **Start® Impostazioni® Stampanti**.

3. Fare clic con il pulsante destro del mouse sull'icona **Dell 968 AIO Printer**.

4. Fare clic su **Preferenze stampa**.

Viene visualizzata la finestra di dialogo **Preferenze stampa**.

5. Fare clic sulla scheda **Manutenzione**.

6. Fare clic su **Allinea cartucce di inchiostro**.

7. Fare clic su **Stampa**.

Le cartucce di inchiostro vengono allineate durante la stampa della pagina.

Pulizia degli ugelli delle cartucce di inchiostro

Può essere necessario pulire gli ugelli quando:

- Nelle immagini grafiche o in aree nere uniformi sono presenti linee bianche.
- La stampa risulta confusa o troppo scura.
- I colori risultano sbiaditi o non sono stampati in modo corretto.
- Le linee verticali risultano frastagliate o i bordi accidentati.

Per pulire gli ugelli dal pannello operatore:

1. Caricare carta normale. Per ulteriori informazioni, vedere [Caricamento della carta](#).
2. Utilizzare il pulsante **Freccia giù** ▼ per scegliere **Manutenzione**.
3. Premere il pulsante **Selezione** ✓.
4. Premere i pulsanti **Freccia su** ▲ o **giù** ▼ per scorrere fino a **Pulisci cartucce**.
5. Premere il pulsante **Selezione** ✓.

Viene avviata la stampa della pagina di pulizia.

Per pulire gli ugelli dal software della stampante:

1. Caricare carta normale.
2. In *Windows Vista*:
 - a. Fare clic su ® **Pannello di controllo**.
 - b. Fare clic su **Hardware e suono**.
 - c. Fare clic su **Stampanti**.

In *Windows XP*, fare clic su **Start® Pannello di controllo® Stampanti e altro hardware® Stampanti e fax**.

In *Windows 2000*, fare clic su **Start® Impostazioni® Stampanti**.

3. Fare clic con il pulsante destro del mouse sull'icona **Dell 968 AIO Printer**.

4. Fare clic su **Preferenze stampa**.

Viene visualizzata la finestra di dialogo **Preferenze stampa**.

5. Fare clic sulla scheda **Manutenzione**.
6. Fare clic su **Pulisci cartucce di inchiostro**.

Viene stampata la pagina di pulizia.

7. Se la qualità di stampa non è migliorata, fare clic su **Ripeti pulizia**.
8. Stampare di nuovo il documento per verificare se la qualità di stampa è migliorata.

Se la qualità di stampa non è ancora soddisfacente, pulire gli ugelli con un panno pulito e asciutto, quindi stampare di nuovo il documento.

Pulizia della parte esterna della stampante

1. Accertarsi che la stampante sia spenta e scollegata dalla presa a muro.

 **ATTENZIONE:** per evitare il rischio di scosse elettriche, scollegare il cavo di alimentazione dalla presa a muro e scollegare tutti i cavi della stampante prima di procedere.

2. Rimuovere la carta dal relativo supporto e dal vassoio di uscita della carta.
3. Inumidire con acqua un panno pulito privo di filacce.

 **AVVERTENZA:** non utilizzare detersivi e detergenti comuni, poiché potrebbero danneggiare la finitura della stampante.





4. Pulire solo la parte esterna della stampante, accertandosi di rimuovere i residui di inchiostro che si sono accumulati sul vassoio di uscita della carta.





 **AVVERTENZA:** l'uso di un panno umido per pulire l'interno potrebbe danneggiare la stampante. Eventuali danni alla stampante causati nel caso in cui non si seguano le istruzioni corrette per la pulizia non saranno coperti dalla garanzia.

5. Accertarsi che il supporto e il vassoio di uscita della carta siano asciutti prima di iniziare un nuovo processo di stampa.

Ripristino delle impostazioni predefinite

Le impostazioni dei menu contrassegnate da un asterisco (*) sono quelle attive. È possibile ripristinare le impostazioni originali della stampante, anche dette *impostazioni predefinite*.

1. Verificare che la stampante sia accesa.
2. Premere il pulsante **Freccia giù**  per scorrere fino a **Manutenzione**, quindi premere il pulsante **Selezione** .
3. Premere il pulsante **Freccia giù**  per scorrere fino a **Ripristina impostazioni predefinite**, quindi premere il pulsante **Selezione** .
4. Con la voce **Sì** evidenziata, premere il pulsante **Selezione** .









 **NOTA:** se alla stampante è collegata una scheda di rete, viene visualizzato anche **Ripristinare anche tutte le impostazioni di rete predefinite?**. Premere i pulsanti **Freccia sinistra** o **destra**   per selezionare **Sì** o **No**, quindi premere il pulsante **Selezione** .

 **NOTA:** alcune impostazioni come le rubriche, ora, data e paese non vengono modificate.

Ripristino delle impostazioni predefinite della lingua

È possibile ripristinare le impostazioni predefinite della lingua sul display senza utilizzare i menu della stampante.

 **NOTA:** Utilizzando questa sequenza di tasti sarà inoltre possibile ripristinare i valori predefiniti di tutte le altre impostazioni selezionate.

1. Spegnerne la stampante.
2. Tenere premuti il pulsante **Avvio**  e il pulsante **Annulla** .
3. Mentre si tengono premuti i pulsanti **Avvio**  e **Annulla** , premere il **pulsante di accensione** .
4. Continuare a tenere premuti i due pulsanti fino a visualizzare la schermata **Impostazione iniziale**.
5. Premere i pulsanti **Freccia** sinistra e destra   per selezionare la lingua e il paese. Premere il pulsante **Seleziona**  per salvare ogni selezione.
6. Utilizzare il tastierino per immettere l'ora, la data, il numero e il nome del fax. Premere il pulsante **Seleziona**  per salvare ogni selezione.

La stampante allinea le cartucce di inchiostro dopo la selezione finale.

Stampa

- [Stampa dei documenti](#)
 - [Stampa di fotografie](#)
 - [Stampa di buste](#)
 - [Stampa da un dispositivo Bluetooth®-Periferica attivata](#)
 - [Stampa di fotografie da una fotocamera compatibile PictBridge](#)
 - [Stampa di più di una pagina su un foglio di carta](#)
 - [Stampa di un'immagine in formato poster a più pagine](#)
 - [Stampa di uno striscione](#)
 - [Stampa di copie fascicolate del documento](#)
 - [Stampa di un opuscolo](#)
 - [Composizione di un opuscolo](#)
 - [Processo di stampa duplex \(stampa su due lati\)](#)
 - [Annullamento di un processo di stampa](#)
 - [Modifica delle impostazioni predefinite delle preferenze di stampa](#)
-

Stampa dei documenti

1. Accendere la stampante e il computer e accertarsi che siano collegati.
2. Caricare la carta. Per ulteriori informazioni, vedere [Caricamento della carta](#).
3. Con il documento aperto, fare clic su **File® Stampa**.

Viene visualizzata la finestra di dialogo **Stampa**.

4. A seconda del programma o del sistema operativo utilizzato fare clic su **Preferenze**, **Proprietà**, **Opzioni** o **Imposta**.

Viene visualizzata la finestra di dialogo **Preferenze stampa**.

5. Nelle schede **Imposta stampante** e **Avanzate**, apportare eventuali modifiche aggiuntive al documento.
6. Dopo aver personalizzato le impostazioni, fare clic su **OK**.

Viene chiusa la finestra di dialogo **Preferenze stampa**.

7. Fare clic su **OK** o **Stampa**.
-

Stampa di fotografie

 **NOTA:** si consiglia di utilizzare una cartuccia a colori e una fotografica per la stampa delle foto.

1. Accendere la stampante e il computer e accertarsi che siano collegati.
2. Caricare la carta con il lato di stampa rivolto verso il basso.

 **NOTA:** per la stampa di fotografie è consigliata la carta lucida/fotografica.

3. Con il documento aperto, fare clic su **File® Stampa**.

Viene visualizzata la finestra di dialogo **Stampa**.

4. A seconda del programma o del sistema operativo utilizzato fare clic su **Preferenze**, **Proprietà**, **Opzioni** o **Imposta**.

Viene visualizzata la finestra di dialogo **Preferenze stampa**.

5. Nella scheda **Impostazioni stampa**, selezionare **Foto**, quindi selezionare le impostazioni dpi per la fotografia dal menu a discesa.

 **NOTA:** per stampare le foto senza bordi, fare clic sulla casella di controllo **Senza bordi** nella casella **Imposta stampante**, quindi selezionare il formato carta senza bordi dal menu a discesa nella scheda **Avanzate**. La stampa senza bordi viene eseguita solo se si utilizza carta fotografica/lucida.

6. Nelle schede **Imposta stampante** e **Avanzate**, apportare eventuali modifiche aggiuntive al documento.

7. Dopo aver personalizzato le impostazioni, fare clic su **OK**.

Viene chiusa la finestra di dialogo **Preferenze stampa**.

8. Fare clic su **OK** o **Stampa**.

9. Per evitare che le fotografie si attacchino fra loro e presentino sbavature, rimuoverle singolarmente non appena la stampa è terminata.

 **NOTA:** prima di collocare le stampe in un album fotografico non adesivo o in cornice, lasciarle asciugare per il tempo necessario (da 12 a 24 ore a seconda delle condizioni ambientali). Ciò garantisce la massima durata della stampa.

Stampa di buste

1. Accendere la stampante e il computer e accertarsi che siano collegati.
2. Caricare la busta con il lato di stampa rivolto verso il basso.



3. Con il documento aperto, fare clic su **File® Stampa**.

Viene visualizzata la finestra di dialogo **Stampa**.

4. A seconda del programma o del sistema operativo utilizzato fare clic su **Preferenze**, **Proprietà**, **Opzioni** o **Imposta**.

Viene visualizzata la finestra di dialogo **Preferenze stampa**.

5. Nella scheda **Imposta stampante**, selezionare l'orientamento **Busta**, quindi scegliere il formato della busta dal menu a discesa **Formato carta**.

 **NOTA:** se si invia della posta in Giappone, è possibile stampare la busta con orientamento orizzontale con il punto di affrancatura nell'angolo inferiore destro o con orientamento orizzontale con il punto di affrancatura nell'angolo inferiore sinistro. Se si sta inviando posta fuori dal proprio paese, stampare con orientamento orizzontale con il punto di affrancatura nell'angolo superiore sinistro.

6. Nelle schede **Imposta stampante** e **Avanzate**, apportare eventuali modifiche aggiuntive al documento.

7. Dopo aver personalizzato le impostazioni, fare clic su **OK**.

Viene chiusa la finestra di dialogo **Preferenze stampa**.

8. Fare clic su **OK** o **Stampa**.

Stampa da un dispositivo Bluetooth® -Periferica attivata

- La stampante è compatibile con le specifiche Bluetooth 1.2. Supporta la stampa OPP (Object Push Profile) e PCL3. Verificare con i produttori del dispositivo compatibile con Bluetooth (telefono cellulare o PDA) per determinarne la compatibilità hardware e l'interoperabilità. Si consiglia di utilizzare il firmware più recente con il dispositivo Bluetooth.
- Per stampare i documenti di Microsoft da Windows® Potrebbero essere necessari PDA Mobile/Pocket PC, software e driver aggiuntivi di terzi. Per ulteriori informazioni sul software e i driver necessario, verificare la documentazione del PDA.
- Prima di contattare il centro assistenza clienti Dell, vedere la sezione per informazioni sull'impostazione di una connessione con un dispositivo Bluetooth. È inoltre possibile visitare il sito Web del supporto Dell all'indirizzo support.dell.com. In questo sito Web è presenta la documentazione più aggiornata. Leggere attentamente la documentazione fornita con il dispositivo Bluetooth per le istruzioni di impostazione.

Configurazione di una connessione tra la stampante e un dispositivo Bluetooth attivato

 **NOTA:** La stampante non supporta la stampa di file dal computer utilizzando una connessione Bluetooth.

Se si invia un processo di stampa dal dispositivo Bluetooth per la prima volta, sarà necessario configurare una connessione tra un dispositivo Bluetooth attivato e la stampante in uso. È necessario ripetere l'impostazione se:

- Vengono ripristinate le impostazioni predefinite di fabbrica della stampante. Per ulteriori informazioni, vedere [Ripristino delle impostazioni predefinite](#).
- Viene modificato il livello di sicurezza o la chiave di accesso Bluetooth. Per ulteriori informazioni, vedere [Impostazione del livello di sicurezza Bluetooth](#).
- Per il dispositivo Bluetooth attivato in uso, gli utenti devono configurare una connessione Bluetooth per ciascun processo di stampa. Per le istruzioni relative alla stampa, consultare la documentazione fornita con il dispositivo Bluetooth.
- L'elenco dei dispositivi Bluetooth è stato cancellato. Per ulteriori informazioni, vedere [Modalità Bluetooth](#).
- Il nome del dispositivo Bluetooth in uso viene eliminato automaticamente dall'elenco dei dispositivi Bluetooth.

Quando il livello di sicurezza Bluetooth è impostato su Alto, la stampante salva un elenco di massimo otto dispositivi Bluetooth di cui è stata previamente configurata una connessione con la stampante. Se nell'elenco sono già presenti otto dispositivi ed è necessario configurare una connessione per un altro dispositivo Bluetooth, il primo verrà automaticamente eliminato dall'elenco in modo da poter memorizzare il nuovo. Per poter inviare un processo di stampa alla stampante sarà necessario ripetere la configurazione del dispositivo eliminato.

 **NOTA:** è necessario impostare una connessione per ciascun dispositivo Bluetooth che verrà utilizzato per inviare un processo di stampa alla stampante.

Per impostare un collegamento tra il dispositivo Bluetooth esterno e la stampante:







1. Attivare Bluetooth sul dispositivo.

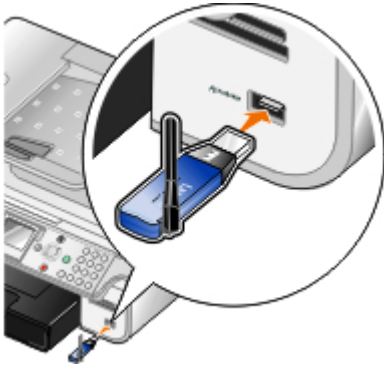

Per altre informazioni, fare riferimento alla documentazione del dispositivo.

2. Accendere la stampante.

3. Inserire l'adattatore Bluetooth USB (venduto separatamente) alla porta PictBridge.



4. Premere i pulsanti **Freccia** su o giù  per scorrere fino a **Impostazione**, quindi premere il pulsante **Selezione** .
5. Premere i pulsanti **Freccia** su o giù  per scorrere fino a **Modifica impostazioni predefinite Bluetooth**, quindi premere il pulsante **Selezione** .
6. Da **Bluetooth attivato**, premere i pulsanti **Freccia** sinistra o destra  per scorrere fino a **Attivato**.
7. Da **Modalità individ.**, premere i pulsanti **Freccia** sinistra o destra  per scorrere fino a **Attivata**.
8. Dalla voce di menu **Sicurezza**, premere il pulsante **Freccia** sinistra o destra  per scegliere un livello di sicurezza.

 **NOTA:** se il livello di sicurezza è impostato su **Alto**, è necessario specificare una chiave di accesso per l'adattatore Bluetooth USB. Per inviare un processo di stampa alla stampante qualsiasi dispositivo Bluetooth esterno deve immettere questa chiave di accesso.
9. Premere il pulsante **Indietro**  per salvare le impostazioni e ritornare al menu precedente.

Stampa da un dispositivo Bluetooth

1. Accertarsi che il dispositivo Bluetooth esterno sia configurato per inviare la stampa alla stampante. Per altre informazioni, fare riferimento alla documentazione del dispositivo.





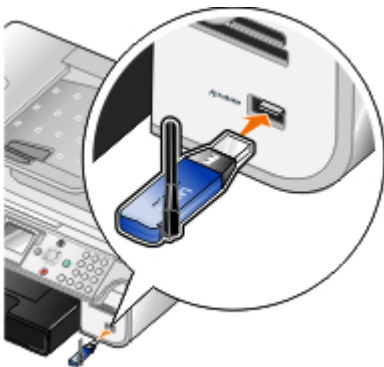







 **NOTA:** per alcuni dispositivi viene visualizzato il nome o l'indirizzo dell'adattatore Bluetooth USB. Accedere al menu **Impostazioni predefinite Bluetooth** per visualizzare il nome e l'indirizzo dell'adattatore Bluetooth USB.

2. Inserire l'adattatore Bluetooth USB (venduto separatamente) alla porta PictBridge.















 **NOTA:** non rimuovere il dispositivo Bluetooth nè tantomeno toccare la stampante accanto all'area delle schede di memoria o del dispositivo Bluetooth nel corso della stampa da Bluetooth. Si potrebbe verificare un danneggiamento dei dati.



3. Impostare **Bluetooth attivato** e **Modalità individ.** a **Attivato**.

- a. Dal menu principale, premere i pulsanti **Freccia** su o giù   per scorrere fino a Impostazione, quindi premere il pulsante **Seleziona** .
 - b. Premere i pulsanti **Freccia** su o giù   per scorrere fino a Modifica impostazioni predefinite Bluetooth, quindi premere il pulsante **Seleziona** .
 - c. Da Bluetooth attivato, premere i pulsanti **Freccia** sinistra o destra   per scorrere fino a Attivato.
 - d. Utilizzare i pulsanti **Freccia** su o giù   per visualizzare Modalità individ., quindi premere i pulsanti **Freccia** sinistra o destra   per visualizzare **Attivata**.
 - e. Premere il pulsante **Indietro** .
4. Dal dispositivo Bluetooth esterno, inviare il processo di stampa alla stampante. Per ulteriori informazioni, fare riferimento alla documentazione del dispositivo.

 **NOTA:** se il livello di sicurezza è impostato su **Alto**, è necessario immettere la chiave di accesso per il dispositivo Bluetooth esterno. La chiave di accesso può essere modificata o visualizzata nel menu **Impostazioni predefinite Bluetooth**. Per ulteriori informazioni, vedere [Modalità Bluetooth](#).

Impostazione del livello di sicurezza Bluetooth

1. Accendere la stampante.
2. Premere i pulsanti **Freccia** su o giù   per scorrere fino a Impostazione, quindi premere il pulsante **Seleziona** .
3. Premere i pulsanti **Freccia** su o giù   per scorrere fino a Modifica impostazioni predefinite Bluetooth, quindi premere il pulsante **Seleziona** .
4. Da Bluetooth attivato, premere i pulsanti **Freccia** sinistra o destra   per scorrere fino a Attivato.
5. Premere i pulsanti **Freccia** su o giù   per scorrere fino a Livello di protezione, quindi premere i pulsanti **Freccia** sinistra o destra   per scegliere un livello di protezione.
 - Selezionare **Basso** per consentire ai dispositivi Bluetooth di collegarsi e inviare processi di stampa alla stampante senza richiedere agli utenti di immettere una chiave di accesso.
 - Scegliere **Alto** per richiedere agli utenti di immettere una chiave di accesso numerica a quattro cifre sul dispositivo Bluetooth prima di collegarsi e inviare processi di stampa alla stampante.
6. Se si imposta il livello di protezione su **Elevato**, premere il pulsante **Freccia** giù  per scorrere fino a Chiave di accesso.

La chiave di accesso predefinita è impostata su 0000.
7. Premere il pulsante **Freccia** sinistra  più volte per eliminare la chiave di accesso predefinita, quindi utilizzare il tastierino per immettere una nuova chiave di accesso di quattro cifre.
8. Premere il pulsante **Indietro**  per salvare le modifiche.

Stampa di fotografie da una fotocamera compatibile PictBridge

La stampante supporta la stampa da una fotocamera compatibile PictBridge.

1. Accendere la stampante.

2. Inserire un'estremità del cavo USB nella fotocamera.
3. Inserire l'altra estremità del cavo USB nella porta PictBridge sul lato anteriore della stampante.

Per una selezione delle impostazioni USB della fotocamera appropriate e per informazioni sul collegamento PictBridge e sul relativo utilizzo, vedere le istruzioni fornite con il prodotto.

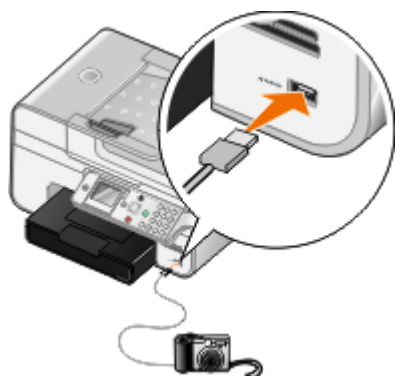

NOTA: se la stampante è collegata a una fotocamera PictBridge ma non a un computer, alcune funzioni del pannello operativo potrebbero non essere disponibili. Queste funzioni diventano disponibili dopo aver scollegato la fotocamera PictBridge dalla stampante.

4. Spegnerne la fotocamera digitale.

La stampante attiva automaticamente la modalità **PictBridge**.

5. Per iniziare a stampare le foto, vedere le istruzioni fornite con la fotocamera.

AVVERTENZA: non rimuovere il dispositivo PictBridge attivato nè tantomeno toccare la stampante accanto all'area della scheda di memoria o del dispositivo PictBridge attivato nel corso della stampa da PictBridge. Si potrebbe verificare un danneggiamento dei dati.

NOTA: se la fotocamera digitale dispone delle selezioni della modalità USB (PTP) del computer e della stampante, utilizzare la selezione della modalità USB (PTP) della stampante per la stampa PictBridge. Per ulteriori informazioni, vedere la documentazione fornita con la fotocamera.

Stampa di più di una pagina su un foglio di carta

1. Accendere la stampante e il computer e accertarsi che siano collegati.
2. Caricare la carta. Per ulteriori informazioni, vedere [Caricamento della carta](#).
3. Con il documento aperto, fare clic su **File® Stampa**.
4. A seconda del programma o del sistema operativo utilizzato fare clic su **Preferenze, Proprietà, Opzioni o Imposta**.

Viene visualizzata la finestra di dialogo **Preferenze stampa**.

5. Sulla scheda **Avanzate**, selezionare **Multi-up** dall'elenco a discesa **Layout**.
6. Dall'elenco a discesa **Pagine per foglio**, selezionare le pagine che si desidera stampare su un foglio.
7. Se si desiderano i bordi tra le pagine, selezionare la casella di controllo **Stampa bordi pagina**.
8. Sulle schede **Imposta stampante** e **Avanzate**, apportare eventuali modifiche aggiuntive al documento.
9. Selezionare il numero di pagine da stampare su ciascun foglio.
10. Dopo aver personalizzato le impostazioni, fare clic su **OK**.

Viene chiusa la finestra di dialogo **Preferenze stampa**.

11. Fare clic su **OK** o **Stampa**.
-

Stampa di un'immagine in formato poster a più pagine

1. Accendere la stampante e il computer e accertarsi che siano collegati.
2. Caricare la carta. Per ulteriori informazioni, vedere [Caricamento della carta](#).
3. Con il documento aperto, fare clic su **File® Stampa**.
4. A seconda del programma o del sistema operativo utilizzato fare clic su **Preferenze, Proprietà, Opzioni** o **Imposta**.

Viene visualizzata la finestra di dialogo **Preferenze stampa**.

5. Sulla scheda **Avanzate**, selezionare **Poster** dall'elenco a discesa **Layout**.
6. Selezionare il formato del poster.
7. Sulle schede **Imposta stampante** e **Avanzate**, apportare eventuali modifiche aggiuntive al documento.
8. Dopo aver personalizzato le impostazioni, fare clic su **OK**.

Viene chiusa la finestra di dialogo **Preferenze stampa**.

9. Fare clic su **OK** o **Stampa**.
-

Stampa di uno striscione

1. Accendere la stampante e il computer e accertarsi che siano collegati.
2. Caricare la carta. Per ulteriori informazioni, vedere [Caricamento della carta](#).
3. Con il documento aperto, fare clic su **File® Stampa**.
4. A seconda del programma o del sistema operativo utilizzato fare clic su **Preferenze, Proprietà, Opzioni** o **Imposta**.

Viene visualizzata la finestra di dialogo **Preferenze stampa**.

5. Sulla scheda **Avanzate**, selezionare **Striscione** dall'elenco a discesa **Layout**, quindi selezionare **Striscione Letter** o **Striscione A4** dall'elenco a discesa **Formato carta per striscione**.
6. Sulle schede **Imposta stampante** e **Avanzate**, apportare eventuali modifiche aggiuntive al documento.
7. Dopo aver personalizzato le impostazioni, fare clic su **OK**.

Viene chiusa la finestra di dialogo **Preferenze stampa**.

8. Fare clic su **OK** o **Stampa**.



NOTA: una volta avviata la stampa, attendere fino a quando il bordo iniziale dello striscione comincia a uscire dalla stampante, quindi dispiegare con cura la carta verso il basso di fronte alla stampante.

Stampa di copie fascicolate del documento

1. Accendere la stampante e il computer e accertarsi che siano collegati.

2. Caricare la carta. Per ulteriori informazioni, vedere [Caricamento della carta](#).

3. Con il documento aperto, fare clic su **File® Stampa**.

Viene visualizzata la finestra di dialogo **Stampa**.

4. A seconda del programma o del sistema operativo utilizzato fare clic su **Preferenze, Proprietà, Opzioni o Imposta**.

Viene visualizzata la finestra di dialogo **Preferenze stampa**.

5. Nella scheda **Imposta stampante**, specificare il numero di copie da stampare.

 **NOTA:** è necessario specificare più copie per attivare la casella di controllo **Fascicola copie**.

6. Selezionare la casella di controllo **Fascicola copie**.

7. Sulle schede **Imposta stampante** e **Avanzate**, apportare eventuali modifiche aggiuntive al documento.

8. Dopo aver personalizzato le impostazioni, fare clic su **OK**.

Viene chiusa la finestra di dialogo **Preferenze stampa**.

9. Fare clic su **OK** o **Stampa**.

Stampa di un opuscolo

Prima di modificare qualsiasi impostazione di Proprietà di stampa, è necessario selezionare il formato carta corretto nel programma. È possibile stampare gli opuscoli utilizzando i seguenti formati carta:

- Letter
- A4

1. Caricare la carta. Per ulteriori informazioni, vedere [Caricamento della carta](#).

2. Con il documento aperto, fare clic su **File® Stampa**.

3. Nella finestra di dialogo **Stampa**, fare clic su **Proprietà, Preferenze, Opzioni** o **Imposta** a seconda del programma o del sistema operativo utilizzato.

4. Fare clic sulla scheda **Avanzate**.

5. Dal menu a discesa **Layout**, selezionare **Opuscolo**.

6. Se si stampa un opuscolo di grandi dimensioni, selezionare **Fogli stampati per set**.

a. Fare clic su **Opzioni® Opzioni layout**.

b. Dal menu a discesa **Fogli stampati per set**, selezionare un numero di fogli stampati per il set.

 **NOTA:** Un set corrisponde a un determinato numero di fogli di carta piegati insieme. I set stampati vengono impilati uno sull'altro, in modo da mantenere l'ordine corretto delle pagine. I set impilati vengono uniti in modo da poter essere rilegati a opuscolo. Quando si stampa con un tipo di carta più pesante, selezionare un numero inferiore di **Fogli stampati per set**.

7. Fare clic su **OK** per chiudere tutte le finestre di dialogo aperte del software della stampante.

8. Stampare il documento.

Composizione di un opuscolo

1. Capovolgere la pila di fogli stampati sul vassoio di uscita della carta.
2. Prendere il primo set dalla pila, piegarlo a metà e posizionarlo in modo che la prima pagina sia rivolta verso il basso.
3. Prendere il set successivo dalla pila, piegarlo a metà e collocarlo sulla parte superiore del primo set con la pagina frontale rivolta verso il basso.



4. Impilare i rimanenti set con la prima pagina rivolta verso il basso, uno sull'altro, fino a completare l'opuscolo.
5. Rilegare i set insieme per completare l'opuscolo.



Processo di stampa duplex (stampa su due lati)

Duplex automatico

Duplex automatico consente di stampare il documento su entrambi i lati della carta senza la necessità di riorientare manualmente i fogli. Accertarsi che:

- È stata installata l'unità duplex opzionale.
 - È stata caricata carta normale in formato A4 o Letter. Non è possibile effettuare la stampa duplex su buste, cartoncino o carta fotografica.
1. Accendere la stampante e il computer e accertarsi che siano collegati.
 2. Caricare la carta. Per ulteriori informazioni, vedere [Caricamento della carta](#).
 3. Con il documento aperto, fare clic su **File® Stampa**.
 4. A seconda del programma o del sistema operativo utilizzato fare clic su **Preferenze, Proprietà, Opzioni o Imposta**.
 5. Fare clic sulla scheda **Avanzate**, quindi selezionare la casella di controllo **Stampa su 2 lati**.
 6. Dall'elenco a discesa, selezionare **Automatica**.
 7. Selezionare la modalità di rilegatura delle pagine.
 8. Dopo aver personalizzato le impostazioni, fare clic su **OK**.

Viene chiusa la finestra di dialogo **Preferenze stampa**.

9. Fare clic su **OK** o **Stampa**.

Duplex manuale

Duplex manuale consente di stampare il documento su entrambi i lati della carta. La stampante stampa le pagine dispari del documento sul lato anteriore dei fogli. Caricare nuovamente il documento con il lato vuoto della carta rivolto verso il basso e stampare le pagine pari sul lato posteriore dei fogli.

1. Accendere la stampante e il computer e accertarsi che siano collegati.
2. Caricare la carta. Per ulteriori informazioni, vedere [Caricamento della carta](#).
3. Con il documento aperto, fare clic su **File® Stampa**.
4. A seconda del programma o del sistema operativo utilizzato fare clic su **Preferenze, Proprietà, Opzioni** o **Imposta**.
5. Fare clic sulla scheda **Avanzate**, quindi selezionare la casella di controllo **Stampa su 2 lati**.
6. Dall'elenco a discesa, selezionare **Manuale**.
7. Selezionare la modalità di rilegatura delle pagine.
8. Dopo aver personalizzato le impostazioni, fare clic su **OK**.

Viene chiusa la finestra di dialogo **Preferenze stampa**.

9. Fare clic su **OK** o **Stampa**.
10. Quando tutte le pagine dispari sono uscite dalla stampante, seguire le istruzioni visualizzate sullo schermo del computer.

Annullamento di un processo di stampa

Invio da un computer locale

Esistono due sistemi per annullare un processo di stampa inviato da un computer collegato alla stampante tramite un cavo USB.

Dalla cartella della stampante:

1. *In Windows Vista™:*
 - a. Fare clic su  **Pannello di controllo**.
 - b. Fare clic su **Hardware e suono**.
 - c. Fare clic su **Stampanti**.

In Windows® XP, fare clic su **Start® Impostazioni® Pannello di controllo® Stampanti e altro hardware® Stampanti e fax**.

In Windows 2000, fare clic su **Star t® Impostazioni® Stampanti**.

2. Fare clic con il pulsante destro del mouse sull'icona **Dell 968 AIO Printer**.

3. Fare clic su **Apri**.
4. Selezionare il processo che si desidera annullare dall'elenco visualizzato.
5. Dal menu **Documento**, fare clic su **Annulla**.

Dalla finestra Stato stampante:



Viene aperta automaticamente la finestra Stato stampante nella parte inferiore destra dello schermo quando si invia un processo di stampa. Fare clic su **Annulla stampa** per annullare il processo di stampa corrente.

Dalla barra delle applicazioni:

1. Fare doppio clic sull'icona  nella parte inferiore destra dello schermo del computer o nella barra delle applicazioni
2. Fare clic con il pulsante destro del mouse sul processo di stampa che si desidera annullare.
3. Fare clic su **Annulla**.

Invio da un dispositivo Bluetooth

Dalla stampante:

- Premere il pulsante **Annulla**  per annullare il processo di stampa e interrompere la connessione Bluetooth.
- Premere il pulsante di **accensione**  per annullare il processo di stampa, interrompere la connessione Bluetooth e spegnere la stampante.

Dal dispositivo Bluetooth:

Per informazioni, vedere la documentazione fornita con la periferica.

Invio da un computer in una rete wireless

1. *In Windows Vista:*
 - a. Fare clic su  **Pannello di controllo**.
 - b. Fare clic su **Hardware e suono**.
 - c. Fare clic su **Stampanti**.

In Windows XP, fare clic su **Start**  **Impostazioni**  **Pannello di controllo**  **Stampanti e altro hardware**  **Stampanti e fax**.

In Windows 2000, fare clic su **Star t**  **Impostazioni**  **Stampanti**.

2. Fare clic con il pulsante destro del mouse sull'icona **Dell 968 AIO Printer**.
3. Fare clic su **Apri**.
4. Selezionare il processo che si desidera annullare dall'elenco visualizzato.
5. Dal menu **Documento**, fare clic su **Annulla**.

Modifica delle impostazioni predefinite delle preferenze di

stampa

Quando si invia un documento o una foto in stampa, è possibile specificare varie impostazioni quali la stampa su entrambi i lati della carta, la stampa con qualità superiore o inferiore oppure solo in bianco e nero, e molto altro. Se si preferiscono delle impostazioni, è possibile renderle predefinite in modo che non è necessario specificare le preferenze ogni volta che si invia un processo di stampa.

Per configurare le impostazioni preferite come valori predefiniti per la maggior parte dei programmi, aprire la finestra di dialogo Preferenze stampa nella cartella Stampanti.

1. In Windows Vista:

- a. Fare clic su  **Pannello di controllo**.
- b. Fare clic su **Hardware e suono**.
- c. Fare clic su **Stampanti**.

In Windows XP, fare clic su **Start**® **Impostazioni**® **Pannello di controllo**® **Stampanti e altro hardware**® **Stampanti e fax**.

In Windows 2000, fare clic su **Start**® **Impostazioni**® **Stampanti**.

2. Fare clic con il pulsante destro del mouse sull'icona **Dell 968 AIO Printer**.
3. Selezionare **Preferenze stampa**.
4. Modificare le impostazioni che si desidera impostare come predefinite quando si stampa dalla maggior parte dei programmi.

Dalla scheda **Impostazioni stampa**, è possibile:

- Modificare la qualità di stampa predefinita su **Automatico**, **Bozza**, **Normale** o **Foto**.
- Modificare il tipo di supporto e il formato di carta predefiniti.
- Rendere la stampa in bianco e nero e la stampa senza bordi l'impostazione predefinita.
- Modificare l'orientamento predefinito.
- Modificare il numero di copie predefinito.

Dalla scheda **Avanzate**, è possibile:

- Rendere la stampa su due lati automatica (duplex) l'impostazione predefinita.
- Estendere il tempo di asciugatura dei processi di stampa duplex per impostazione predefinita.
- Specificare i layout che si desidera impostare come predefiniti.

Dalla scheda **Manutenzione**:

Non sono presenti impostazioni di stampa da configurare come predefinite dalla scheda **Manutenzione**. Da qui, è possibile

- Installare, pulire e allineare le cartucce di inchiostro.
- Stampare una pagina di prova.
- Ottenere informazioni sulla condivisione della stampante in una rete.

Risoluzione dei problemi

- [Problemi di installazione](#)
- [Messaggi di errore](#)
- [Come evitare inceppamenti e alimentazione non corretta della carta](#)
- [Problemi relativi alla carta](#)
- [Problemi di stampa](#)
- [Problemi di copia](#)
- [Problemi di acquisizione](#)
- [Problemi di invio dei fax](#)
- [Problemi di rete](#)
- [Problemi con la scheda di memoria](#)
- [Miglioramento della qualità di stampa](#)
- [Indicazioni generali per la selezione o il caricamento dei supporti di stampa](#)

Se la stampante non funziona, accertarsi che sia collegata correttamente alla presa elettrica e al computer, se si utilizza un computer.

Per ulteriori informazioni e per verificare gli ultimi suggerimento sulla risoluzione dei problemi della stampante, visitare <http://support.dell.com/support>.

Problemi di installazione

Problemi del computer

Verificare che la stampante sia compatibile con il computer in uso.

La stampante supporta solo Windows Vista™, Windows® XP e Windows 2000.

Windows ME, Windows 98 e Windows 95 non sono supportati da questa stampante.

Accertarsi che la stampante e il computer siano entrambi accesi.

Controllare il cavo USB.

- Accertarsi che il cavo USB sia collegato saldamente alla stampante e al computer.
- Spegnerne il computer, ricollegare il cavo USB come illustrato nel fascicolo *Installazione della stampante*, quindi riavviare il computer.

Se la schermata di installazione del software non viene visualizzata automaticamente, installare il software manualmente.

1. Inserire il CD *Driver e utilità*.
2. In Windows Vista, fare clic su  **Computer**
*In Windows XP, fare clic su **Start**® **Risorse del computer**.*
*In Windows 2000, fare doppio clic su **Risorse del computer** sul desktop.*
3. Fare doppio clic sull'icona dell'**unità CD-ROM**, quindi fare doppio clic su **setup.exe**.

4. Quando viene visualizzata la schermata di installazione del software della stampante, fare clic su **Utilizzando un cavo USB** o **Utilizzando una rete wireless**.
5. Per completare l'installazione, attenersi alle istruzioni visualizzate sullo schermo.

Verificare se il software della stampante è installato.

In Windows Vista:

1. Fare clic su  **Programmi**.
2. Fare clic su **Stampanti Dell**.

In Windows XP e Windows 2000:

Fare clic su **Start**® **Programmi** o **Tutti i programmi**® **Stampanti Dell**® **Dell 968 AIO Printer**.

Se la stampante non viene visualizzata nell'elenco delle stampanti, il software della stampante non è installato. Installare il software della stampante. Per ulteriori informazioni, vedere [Rimozione e reinstallazione del software](#).

Risolvere i problemi di comunicazione tra la stampante e il computer.

- Rimuovere il cavo USB dalla stampante e dal computer. Ricollegare il cavo USB alla stampante e al computer.
- Spegnerne la stampante. Scollegare il cavo di alimentazione della stampante dalla presa elettrica. Ricollegare il cavo di alimentazione alla presa elettrica e accendere la stampante.
- Riavviare il computer.

Impostare la stampante come predefinita.

1. *In Windows Vista:*

- a. Fare clic su  **Pannello di controllo**.
- b. Fare clic su **Hardware e suono**.
- c. Fare clic su **Stampanti**.

*In Windows XP, fare clic su **Start**® **Pannello di controllo**® **Stampanti e altro hardware**® **Stampanti e fax**.*

*In Windows 2000, fare clic su **Start**® **Impostazioni**® **Stampanti**.*

2. Fare clic con il pulsante destro del mouse sull'icona **Dell 968 AIO Printer**.
3. Selezionare **Imposta come predefinita**.

La stampante non funziona e i processi di stampa sono bloccati nella coda di stampa.

Controllare se sono presenti più istanze della stampante installate nel computer.

1. *In Windows Vista:*

- a. Fare clic su  **Pannello di controllo**.
- b. Fare clic su **Hardware e suono**.
- c. Fare clic su **Stampanti**.

*In Windows XP, fare clic su **Start**® **Pannello di controllo**® **Stampanti e altro hardware**® **Stampanti e fax**.*

*In Windows 2000, fare clic su **Start**® **Impostazioni**® **Stampanti**.*

2. Fare clic su più oggetti per la stampante.
3. Eseguire la stampa di un processo per ogni oggetto presente per verificare quale stampante è attiva.
4. Impostare l'oggetto di stampa come stampante predefinita:
 - a. Fare clic con il pulsante destro del mouse sull'icona **Dell 968 AIO Printer**.
 - b. Fare clic su **Imposta come predefinita**.
5. Eliminare le altre copie dell'oggetto di stampa facendo clic con il pulsante destro del mouse sul nome della stampante e selezionando **Elimina**.

Per evitare di creare più istanze della stampante nella cartella **Stampanti**, accertarsi di inserire sempre il cavo USB nella stessa porta USB originariamente utilizzata per la stampante. Inoltre, non installare i driver della stampante più volte dal CD *Driver e utilità*.

Problemi della stampante

Accertarsi che il cavo di alimentazione della stampante sia collegato saldamente alla stampante e alla presa elettrica.

Verificare se la stampante è in attesa o in pausa.

1. *In Windows Vista:*
 - a. Fare clic su  **Pannello di controllo**.
 - b. Fare clic su **Hardware e suono**.
 - c. Fare clic su **Stampanti**.

*In Windows XP, fare clic su **Start**  **Pannello di controllo**  **Stampanti e altro hardware**  **Stampanti e fax**.*

*In Windows 2000, fare clic su **Start**  **Impostazioni**  **Stampanti**.*

2. Fare clic con il pulsante destro del mouse sull'icona **Dell 968 AIO Printer**.
3. Verificare che l'opzione **Sospendi stampa** sia selezionata. Se l'opzione **Sospendi stampa** è selezionata, fare clic per deseleggerla.

Verificare la presenza di spie lampeggianti sulla stampante.

Per ulteriori informazioni, vedere [Messaggi di errore](#).

Accertarsi che le cartucce di inchiostro siano installate correttamente e che l'adesivo e il nastro siano stati rimossi da ogni cartuccia.

Assicurarsi che la carta sia stata caricata correttamente.

Per ulteriori informazioni, vedere [Caricamento della carta](#).

Accertarsi che la stampante non sia collegata a una fotocamera compatibile con PictBridge.



Per ulteriori informazioni, vedere [Stampa di fotografie da una fotocamera compatibile PictBridge](#).















Messaggi di errore

Per ulteriori informazioni e per verificare gli ultimi suggerimento sulla risoluzione dei problemi della stampante, visitare <http://support.dell.com/support>.

Messaggio di errore:	Descrizione:	Soluzione:
<p>Allineamento cartucce</p> <p>Problemi di allineamento.</p> <p>Verificare la rimozione del nastro dalle cartucce, eseguire alcuni cicli di pulizia consultare la risoluzione dei problemi. Premere  per riprovare.</p>	<p>Il nastro non è stato rimosso dalle cartucce di inchiostro prima dell'installazione.</p>	<p>Rimuovere il nastro dalle cartucce di inchiostro. Per ulteriori informazioni, vedere Sostituzione delle cartucce di inchiostro.</p>
<p>Cartuccia mancante</p> <p>Cartuccia nera mancante.</p> <p>Premere  per stampare il processo in nero</p>		<p>Inserire la cartuccia nera o fotografica nel supporto di sinistra. Per ulteriori informazioni, vedere Sostituzione delle cartucce di inchiostro.</p>
<p>Cartuccia mancante</p> <p>Cartuccia a colori mancante.</p> <p>Premere  per stampare in scala di grigi</p>		<p>Inserire la cartuccia a colori nel supporto di destra. Per ulteriori informazioni, vedere Sostituzione delle cartucce di inchiostro.</p>
<p>Errore caricamento carta</p> <p>Caricare l'originale da acquisire nell'ADF, quindi premere .</p>	<p>Il documento originale è stato rimosso dall'ADF prima dell'acquisizione.</p>	<p>Caricare l'originale nell'ADF, quindi premere il pulsante Seleziona .</p>
<p>Errore cartucce</p> <p>Cartuccia sinistra non corretta. Sostituire la cartuccia.</p> <p>OPPURE</p> <p>Cartuccia destra non corretta. Sostituire la cartuccia.</p> <p>OPPURE</p> <p>Le cartucce sono in posizioni non corrette. Invertire le cartucce</p>	<p>Una o più cartucce sono inserite nel supporto errato.</p>	<p>Inserire la cartuccia nera o fotografica nel supporto di sinistra e la cartuccia a colori nel supporto di destra. Per ulteriori informazioni, vedere Sostituzione delle cartucce di inchiostro.</p>
<p>Errore cartucce</p> <p>Fax pronti per la stampa ma cartucce non disponibili. Installare le cartucce corrette per la stampa</p>	<p>Una o più cartucce sono inserite nel supporto errato.</p>	<p>Inserire la cartuccia nera o fotografica nel supporto di sinistra e la cartuccia a colori nel supporto di destra. Per ulteriori informazioni, vedere Sostituzione delle cartucce di inchiostro.</p>
<p>Errore cartucce</p> <p>Solo cartuccia fotografica installata. Inserire una cartuccia a colori o nera.</p> <p>Premere  per uscire</p>	<p>La cartuccia fotografica è l'unica cartuccia installata.</p>	<p>Inserire la cartuccia in bianco e nero nel supporto di sinistra o la cartuccia a colori in quello di destra. Per ulteriori informazioni, vedere Sostituzione delle cartucce di inchiostro.</p>
<p>Errore cartucce</p> <p>Vedere la Guida per l'utente</p>	<p>È stato rilevato un errore grave della cartuccia.</p>	<p>Rimuovere le cartucce di inchiostro e scollegare la stampante. Collegare la stampante e accenderla, quindi reinserire le cartucce. Per ulteriori informazioni, vedere Sostituzione delle cartucce di inchiostro.</p> <p>Se viene restituito un messaggio di errore, contattare l'assistenza clienti. Per ulteriori informazioni, vedere support.dell.com.</p>

<p>Errore di acquisizione</p> <p>Errore di acquisizione irreversibile</p> <p>Premere  per continuare la stampa.</p>	<p>Lo scanner non è riuscito ad effettuare correttamente la calibrazione.</p>	<p>Premere il pulsante Seleziona  per riavviare la stampante.</p> <p>Se viene restituito un messaggio di errore, contattare l'assistenza clienti. Per ulteriori informazioni, vedere support.dell.com</p>
<p>Errore di formato carta o foto.</p> <p>Modificare l'impostazione del formato della carta o della foto nella fotocamera o nelle impostazioni predefinite della stampante.</p>	<p>Il formato della foto è maggiore di quello impostato per la carta.</p>	<ul style="list-style-type: none"> • Scegliere un formato foto che sia inferiore a quello della carta. • Scegliere un formato carta che sia maggiore a quello della foto. Se si desidera stampare un'immagine senza bordi, scegliere un formato carta uguale a quello della foto.
<p>Errore file di stampa</p> <p>Impossibile trovare un'applicazione per stampare.</p>	<p>Il computer non è riuscito a trovare un'applicazione da usare per stampare il file selezionato.</p>	<p>Accertarsi che il computer disponga delle applicazioni necessarie per stampare i documenti Microsoft Office.</p>
<p>Errore file di stampa</p> <p>Impossibile recuperare il file dal dispositivo di memorizzazione di massa.</p>	<p>Il computer non riesce a recuperare il file da una scheda di memoria o da una chiave USB.</p>	<p>Assicurarsi che la scheda di memoria o la chiave USB non sia danneggiata.</p>
<p>Errore foglio di prova</p> <p>Alcune foto sono state rimosse dalla scheda dal computer</p>	<p>Una o più foto selezionate sul foglio di prova sono state rimosse dalla scheda di memoria dal computer prima di acquisire il foglio di prova.</p>	<p>Utilizzando il computer, spostare nuovamente le foto sulla scheda di memoria, quindi acquisire di nuovo il foglio di prova. Per ulteriori informazioni, vedere la documentazione fornita con la fotocamera digitale.</p>
<p>Errore foglio di prova</p> <p>È possibile scegliere solo un miglioramento per la foto alla volta.</p> <p>OPPURE</p> <p>È possibile scegliere una sola selezione di foto/formato alla volta.</p>	<p>Sono state effettuate più selezioni in una categoria.</p>	<p>Ristampare il foglio di prova e riprovare.</p>
<p>Errore foglio di prova</p> <p>Impossibile rilevare un foglio di prova.</p>	<p>La stampante non è stata in grado di acquisire il foglio di prova.</p>	<p>Ristampare il foglio di prova e riprovare.</p>
<p>Errore foglio di prova</p> <p>Non è stata selezionata alcuna immagine.</p>	<p>Si sta eseguendo l'acquisizione del foglio di prova senza aver selezionato alcuna immagine.</p>	<p>Selezionare le immagini sul foglio di prova e riprovare.</p>
<p>Errore foglio di prova</p> <p>Non è stata effettuata alcuna selezione del formato della foto/carta.</p>	<p>La stampante non ha rilevato una selezione del formato foto/carta.</p>	<p>Effettuare una selezione del formato foto/carta, riempiendo completamente il simbolo di selezione, quindi riprovare.</p>
<p>Errore foglio di prova</p> <p>Nessuna informazione sul foglio di prova</p>	<p>La scheda di memoria o la chiave USB è stata rimossa oppure la stampante è stata spenta. Le informazioni sul foglio di prova non sono più valide.</p>	<p>Premere il pulsante Annulla  per tornare al menu relativo alla foto di prova, quindi stampare un altro foglio di prova. Per ulteriori informazioni, vedere Stampa di foto utilizzando un foglio di prova.</p>
<p>Errore hardware: [XXXX]. Consultare la Guida per l'utente</p>	<p>Se sul display LCD viene visualizzato Errore hardware seguito da un numero a quattro cifre, si è verificato un errore avanzato.</p>	<p>Contattare l'assistenza clienti. Per ulteriori informazioni, vedere support.dell.com.</p>
<p>Errore schede multiple</p>	<p>Una o più schede di memoria o una chiave USB erano inserite prima che la stampante fosse accesa.</p>	<p>Rimuovere tutte le schede di memoria, quindi premere il pulsante Seleziona .</p>
<p>Formato/Tipo carta</p>	<p>Il tipo o il formato della carta nel</p>	<p>Caricare carta normale Letter o A4 nel</p>

È necessaria carta normale Letter o A4 per la stampa su due lati.	vassoio non è supportato per la stampa duplex.	vassoio carta e inviare nuovamente il processo di stampa.
<ul style="list-style-type: none"> • Livello basso inchiostro nero. Ordinare i materiali di consumo all'indirizzo www.dell.com/supplies • Livello basso inchiostro a colori. Ordinare i materiali di consumo all'indirizzo www.dell.com/supplies • Livello basso inchiostro fotografico. Ordinare i materiali di consumo all'indirizzo www.dell.com/supplies • Livello basso inchiostro nero e a colori. Ordinare i materiali di consumo all'indirizzo www.dell.com/supplies • Livello basso inchiostro fotografico e a colori. Ordinare i materiali di consumo all'indirizzo www.dell.com/supplies 	Il livello di inchiostro della cartuccia è al di sotto del 5 %	Sostituire la cartuccia di inchiostro. Per ulteriori informazioni, vedere Sostituzione delle cartucce di inchiostro .
Livello basso inchiostro	L'inchiostro della cartuccia si sta esaurendo. Questo tipo di messaggio di errore viene visualizzato quando il livello dell'inchiostro residuo nelle cartucce raggiunge il 25%, il 15% e il 10%.	Sostituire la cartuccia di inchiostro. Per ulteriori informazioni, vedere Sostituzione delle cartucce di inchiostro .
Livello inchiostro molto basso Documento in memoria. Sostituire la cartuccia per stampare.	L'inchiostro non è sufficiente per completare il processo di stampa.	Sostituire la cartuccia di inchiostro e allineare le nuove cartucce. La stampante continua a stampare le pagine rimanenti.
Memoria esaurita. Impossibile completare la stampa di più copie. Premere  .	La memoria della stampante non è sufficiente per acquisire tutti gli originali caricati nell'ADF.	Premere il pulsante Seleziona  per stampare le pagine acquisite. Ricaricare gli originali non acquisiti ed eseguire le relative copie.
Modalità acquisizione Il PIN immesso non è valido per il computer selezionato. Immettere un PIN valido o premere  per selezionare un altro computer.	Il computer su cui si sta tentando di acquisire richiede un PIN per consentire la connessione. Il PIN immesso non corrisponde a quello impostato sul computer.	Contattare l'amministratore del computer di rete per assistenza.
Modalità di stampa dei file Nessun documento presente sulla scheda di memoria.	Nessun documento dei tipi di file supportati è stato rilevato nella chiave USB.	Accertarsi che la scheda di memoria o la chiave USB contenga file con estensioni dei nomi *.DOC, *.XLS, *.PPT, *.PDF, *.RTF, *.DOCX, *.XLSX, *.PPTX, *.WPS o *.WPD.
Modalità fax Errore fax non reversibile	La modalità fax non è disponibile a causa di un errore critico.	Contattare l'assistenza clienti. Per ulteriori informazioni, vedere support.dell.com .
Modalità fax Errore linea telefonica	La stampante non ha rilevato un tono di selezione oppure la chiamata si è interrotta prima dell'immissione di un numero utilizzando la selezione immediata.	Verificare i collegamenti fax. Per ulteriori informazioni, vedere Configurazione della stampante con periferiche esterne .
Modalità fax Impossibile eseguire la connessione OPPURE Nessuna risposta	La stampante non è stata in grado di collegarsi al fax ricevente.	Accertarsi che il numero immesso appartenga a un fax funzionante. Riprovare a spedire il fax in seguito.
Modalità fax	Il processo di invio del fax di	Impostare la stampante per l'acquisizione

<p>Memoria piena. Provare l'impostazione di acquisizione dopo la selezione</p>	<p>trasmissione era troppo grande per la memoria della stampante con le impostazioni correnti.</p>	<p>dopo la selezione per utilizzare meno memoria. Per ulteriori informazioni, vedere Menu Composizione e invio.</p>
<p>Modalità fax Modalità fax non supportata</p>	<p>L'opzione Conversione fax automatica è disattivata e l'apparecchio fax ricevente non supporta il colore o la risoluzione del fax da inviare.</p>	<p>Attivare Conversione fax automatica.</p> <ol style="list-style-type: none"> 1. Dal menu principale, premere i pulsanti Freccia su o giù   per scegliere Fax, quindi premere il pulsante Selezione . 2. Premere i pulsanti Freccia giù  per visualizzare Impostazione fax, quindi premere il pulsante Selezione . 3. Premere i pulsanti Freccia su o giù   per scorrere fino a Composizione e invio, quindi premere il pulsante Selezione . 4. Premere i pulsanti Freccia su o giù   per scorrere fino a Conversione fax automatica, quindi premere i pulsanti Freccia sinistra o destra   per scorrere fino a Attivata. 5. Premere il pulsante Indietro .
<p>Modalità fax Rilevata linea digitale. Eseguire la connessione a una linea telefonica standard.</p>	<p>La stampante è stata collegata a un presa DSL. La stampante può inviare fax solo utilizzando un segnale analogico.</p>	<p>Installare un filtro DSL prima di collegare la stampante alla presa a muro. Per ulteriori informazioni, vedere Configurazione della stampante con periferiche esterne.</p>
<p>Non corrispondenza carta Fax ricevuto. Caricare carta nel Vassoio X, quindi selezionare il formato per la stampa del fax.</p>	<p>Il formato o il tipo di carta selezionato non è supportato per la stampa di fax.</p>	<ol style="list-style-type: none"> 1. Caricare carta normale Letter o A4 nel vassoio carta indicato. 2. Evidenziare il formato carta corrispondente, quindi premere il pulsante Selezione  per stampare il fax.
<p>Non corrispondenza carta Formato carta non valido per questa modalità. Cambiare la carta e aggiornare la selezione.</p>	<p>Il formato carta selezionato non è supportato per la stampa di foto.</p>	<p>Premere il pulsante Selezione , quindi scegliere un altro formato carta.</p>
<p>Periferica non valida Il dispositivo collegato non è compatibile con PictBridge o non è un dispositivo di memorizzazione di massa supportato. Scollegare il dispositivo e consultare il manuale per l'utente.</p>		<p>Collegare alla porta PictBridge una fotocamera che supporta PictBridge o una chiave USB.</p>
<p>Periferica non valida Il dispositivo collegato non supporta Bluetooth. Scollegare il dispositivo e consultare il manuale per l'utente.</p>		<p>Collegare un adattatore Bluetooth USB alla porta PictBridge.</p>
<p>Periferica non valida La periferica USB collegata non è supportata. Scollegare il dispositivo e consultare il manuale per l'utente.</p>		<p>Accertarsi che il dispositivo USB che si sta cercando di utilizzare sia supportato dalla stampante. Per ulteriori informazioni, vedere Stampa da un scheda di memoria o chiave USB.</p>
<p>PictBridge Errore di comunicazione Scollegare e ricollegare la fotocamera.</p>		<ol style="list-style-type: none"> 1. Scollegare il cavo USB dalla porta PictBridge sulla stampante. 2. Spegnerla fotocamera, quindi riaccenderla. 3. Ricollegare il cavo USB nella porta

		PictBridge posizionata sulla parte anteriore della stampante.
Supporti non corrispondenti	È stato attivato il collegamento dei vassoi e il tipo di carta è stato impostato su Automatica o Rilevazione automatica , ma la carta caricata non è carta normale.	Premere il pulsante Seleziona ✓ per continuare la stampa. Diversamente, premere il pulsante Annulla ✗, quindi caricare carta normale.
Supporto stampante bloccato Verificare la presenza di eventuali ostruzioni nella stampante, quindi premere ✓.	Si è verificato un inceppamento del supporto della testina di stampa nella stampante.	Rimuovere l'inceppamento del supporto e premere il pulsante Seleziona ✓.
Tipo carta non valido Fax in memoria. Caricare carta normale e premere ✓.	La stampante ha ricevuto dei fax in arrivo, ma il vassoio di entrata carta non contiene carta normale.	Caricare carta normale nel vassoio di entrata, quindi premere il pulsante Seleziona ✓.
Tipo carta non valido Fax ricevuto. Caricare carta, quindi selezionare il formato per la stampa del fax.	Vi è un fax in arrivo ma la carta caricata non è supportata.	Caricare della carta normale in formato Letter, Legal o A4 nel vassoio di entrata, quindi selezionare il formato carta.
Vassoio carta rimosso Inserire il vassoio carta, quindi premere ✓.	Il vassoio carta è stato rimosso durante la stampa.	Inserire il vassoio carta e premere il pulsante Seleziona ✓.
Vassoio uscita carta# Caricare la carta, quindi premere ✓.	Il vassoio carta indicato è vuoto. Se è disponibile un vassoio di entrata carta opzionale ed è stata caricata carta in entrambi i vassoi, il collegamento dei vassoi non è attivato.	Caricare carta, quindi premere il pulsante Seleziona ✓. Se è disponibile un secondo vassoio, attivare il collegamento dei vassoi. Per ulteriori informazioni, vedere Informazioni sul collegamento dei vassoi .

Come evitare inceppamenti e alimentazione non corretta della carta

È possibile evitare la maggior parte degli inceppamenti e delle alimentazioni non corrette della carta attenendosi alle seguenti indicazioni:

- Utilizzare supporti che rispettano le linee guida sui supporti della stampante. Per ulteriori informazioni, vedere [Caricamento della carta](#).
- Accertarsi che i supporti siano caricati correttamente nel vassoio di entrata.
- Non caricare eccessivamente il vassoio di entrata.
- Non rimuovere i supporti dal vassoio di entrata durante la stampa.
- Piegare, aprire a ventaglio e raddrizzare la carta prima di caricarla.
- Non utilizzare carta piegata, umida o arricciata.
- Orientare i supporti in base alle istruzioni della stampante.

Problemi relativi alla carta

Assicurarsi che la carta sia stata caricata correttamente.

Per ulteriori informazioni, vedere [Caricamento della carta](#).

Utilizzare solo la carta consigliata per la stampante.

Per ulteriori informazioni, vedere [Indicazioni per i supporti di stampa](#).

Utilizzare una quantità inferiore di carta quando si stampano più pagine.

Per ulteriori informazioni, vedere [Indicazioni per i supporti di stampa](#).

Accertarsi che la carta non sia spiegazzata, strappata o danneggiata.

Verificare che non siano presenti inceppamenti della carta.

Se l'inceppamento della carta si è verificato in prossimità del vassoio di entrata:

1. Rimuovere il vassoio carta.



2. Tirare la carta con decisione per estrarla.
3. Rimettere il vassoio carta.



4. Premere il pulsante **Selezione** .
5. Inviare nuovamente il processo di stampa per stampare le pagine mancanti.

Se la carta è inceppata in un punto non visibile:

1. Spegnerne la stampante.
2. Sollevare l'unità base scanner.



3. Afferrare con fermezza la carta ed estrarla con delicatezza dalla stampante.
4. Chiudere l'unità base scanner.
5. Accendere la stampante e stampare di nuovo il documento.

Se l'inceppamento si è verificato nell'unità duplex oppure in prossimità dello sportello di accesso posteriore:

1. Se si dispone di un'unità duplex, rimuoverla.

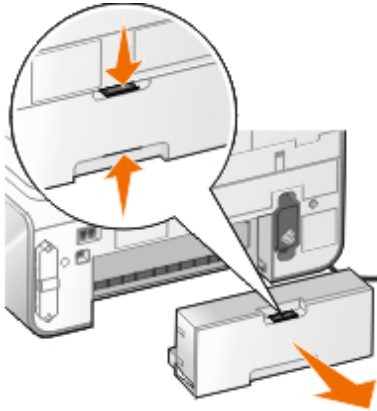

2. Aprire lo sportello di accesso posteriore.
3. Afferrare con fermezza la carta ed estrarla con delicatezza dalla stampante.
4. Chiudere lo sportello di accesso posteriore.
5. Reinstallare l'unità duplex.
6. Premere il pulsante **Selezione**  per continuare la stampa.

Se si verifica un inceppamento carta in prossimità dell'ADF:

1. Sollevare il coperchio dell'ADF situato sulla sinistra del vassoio di entrata ADF.

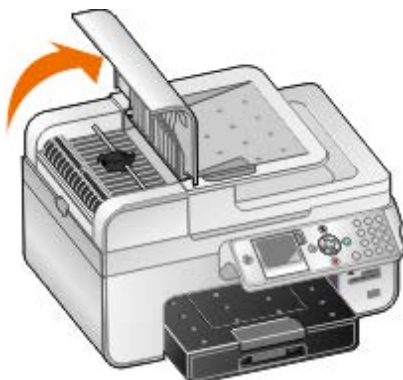

2. Afferrare con fermezza la carta ed estrarla con delicatezza dalla stampante.

3. Chiudere il coperchio dell'ADF.



4. Premere il pulsante **Seleziona** .

5. Inviare nuovamente il processo di stampa per stampare le pagine mancanti.

Problemi di stampa

Verificare i livelli di inchiostro e, se necessario, installare nuove cartucce di stampa.

Per ulteriori informazioni, vedere [Sostituzione delle cartucce di inchiostro](#).

Assicurarsi di rimuovere i singoli fogli dal vassoio di uscita carta.

Per evitare le sbavature d'inchiostro quando si utilizzano i seguenti supporti, rimuovere ciascun foglio non appena esce dalla stampante e lasciare che asciughi completamente:

- Carta fotografica
- Carta lucida
- Lucido
- Etichette
- Buste
- Trasferibili a caldo

Estendere il tempo di asciugatura dei processi di stampa duplex

Se sono presenti macchie di inchiostro sul fondo delle pagine dei processi di stampa duplex, aumentare il tempo di asciugatura del lato stampato prima che la carta venga alimentata nuovamente nella stampante dall'unità duplex e venga eseguita la stampa sull'altro lato.

NOTA: se questa funzione viene attivata, sarà necessario attendere alcuni secondi in più prima che l'unità duplex completi il processo di stampa.

Per impostare questa funzione come valore predefinito per tutti i processi di stampa duplex:

1. In Windows Vista:
 - a. Fare clic su  **Pannello di controllo**.
 - b. Fare clic su **Hardware e suono**.
 - c. Fare clic su **Stampanti**.

In *Windows XP*, fare clic su **Start® Pannello di controllo® Stampanti e altro hardware® Stampanti e fax**.

In *Windows 2000*, fare clic su **Start® Impostazioni® Stampanti**.

2. Fare clic con il pulsante destro del mouse sull'icona **Dell 968 AIO Printer**.

3. Selezionare **Preferenze stampa**.

Viene visualizzata la finestra di dialogo **Preferenze stampa**.

4. Fare clic sulla scheda **Avanzate**.

5. Nell'area **Stampa su 2 lati**, selezionare **Aumenta tempo di asciugatura**.

6. Fare clic su **OK**.

Per applicare questa funzione solo la processo di stampa duplex:

1. Con il documento aperto, fare clic su **File® Stampa**.

Viene visualizzata la finestra di dialogo **Stampa**.

2. A seconda del programma o del sistema operativo utilizzato fare clic su **Preferenze, Proprietà, Opzioni o Imposta**.

Viene visualizzata la finestra di dialogo **Preferenze stampa**.

3. Fare clic sulla scheda **Avanzate**.

4. Nell'area **Stampa su 2 lati**, selezionare **Aumenta tempo di asciugatura**.

5. Fare clic su **OK**.

Liberare risorse di memoria nel computer quando la velocità di stampa è bassa.

- Chiudere tutte le applicazioni non in uso.
- Provare a ridurre il numero e il formato delle immagini del documento.
- Valutare l'acquisto di altra memoria RAM per il computer.
- Rimuovere i caratteri che si utilizzano raramente dal sistema.
- Disinstallare il software della stampante e reinstallarlo. Per ulteriori informazioni, vedere [Rimozione e reinstallazione del software](#).
- Selezionare una qualità di stampa inferiore dalla finestra di dialogo Preferenze stampa.

Assicurarsi che la carta sia stata caricata correttamente.

Per ulteriori informazioni, vedere [Caricamento della carta](#).

Problemi di copia

Verificare la presenza di spie lampeggianti o di messaggi di errore sulla stampante.

Per ulteriori informazioni, vedere [Messaggi di errore](#).

Accertarsi che il vetro dello scanner sia pulito.

Pulire con delicatezza il vetro dello scanner e le strisce di vetro ai lati, con un panno pulito privo di lanugine inumidito con acqua.

Rimuovere i mezzitoni delle immagini da riviste o giornali.

1. *In Windows Vista:*

- a. Fare clic su  **Programmi**.
- b. Fare clic su **Stampanti Dell**.
- c. Fare clic su **Dell 968 AIO Printer**.

In Windows XP o Windows 2000:

Fare clic su **Start**® **Programmi** o **Tutti i programmi**® **Stampanti Dell**® **Dell 968 AIO Printer**.

2. Selezionare **Centro multifunzione**.

Viene visualizzato il **Centro multifunzione Dell**.

3. Fare clic su **Visualizza altre impostazioni di copia**, quindi fare clic su **Avanzate**.

Viene visualizzata la finestra di dialogo **Impostazioni di copia avanzate**.

4. Dalla scheda **Motivi immagine**, selezionare **Rimuovi mezzitoni delle immagini da riviste e giornali (descreening)**, quindi fare clic su **OK**.

5. Fare clic su **Copia ora**.

Accertarsi che il documento o la foto sia caricata correttamente sul vetro dello scanner o nell'ADF.

Per ulteriori informazioni, vedere [Caricamento dei documenti originali](#).

Verificare i formati carta.

Assicurarsi che il formato carta da utilizzare corrisponda a quello selezionato sul pannello operatore o in **Centro multifunzione Dell**.

Problemi di acquisizione

Verificare la presenza di spie lampeggianti e di messaggi di errore sulla stampante.

Per ulteriori informazioni, vedere [Messaggi di errore](#).

Controllare il cavo USB.

- Accertarsi che il cavo USB sia collegato saldamente alla stampante e al computer.
- Spegnerne il computer, ricollegare il cavo USB come illustrato nel fascicolo *Installazione della stampante*, quindi riavviare il computer.

Verificare se il software della stampante è installato.

In Windows Vista:

1. Fare clic su  **Programmi**.

2. Fare clic su **Stampanti Dell**.

In Windows XP o Windows 2000:

Fare clic su **Start® Programmi** o **Tutti i programmi® Stampanti Dell® Dell 968 AIO Printer**.

Se la stampante non viene visualizzata nell'elenco delle stampanti, il software della stampante non è installato. Installare il software della stampante. Per ulteriori informazioni, vedere [Rimozione e reinstallazione del software](#).

Risolvere i problemi di comunicazione tra la stampante e il computer.

- Rimuovere e ricollegare il cavo USB dalla stampante e dal computer.
- Spegnerne la stampante. Scollegare il cavo di alimentazione della stampante dalla presa elettrica. Ricollegare il cavo di alimentazione alla presa elettrica e accendere la stampante.
- Riavviare il computer.

Modificare la risoluzione di acquisizione su un valore inferiore se l'acquisizione richiede troppo tempo o causa il blocco del computer.

1. *In Windows Vista:*

- a. Fare clic su  **Programmi**.
- b. Fare clic su **Stampanti Dell**.
- c. Fare clic su **Dell 968 AIO Printer**.

In Windows XP e Windows 2000:

Fare clic su **Start® Programmi** o **Tutti i programmi® Stampanti Dell® Dell 968 AIO Printer**.

2. Selezionare **Centro multifunzione**.

Viene visualizzato il **Centro multifunzione Dell**.

3. Fare clic su **Visualizza altre impostazioni di acquisizione**.
4. Selezionare una risoluzione di acquisizione inferiore dal menu **Selezionare una qualità di acquisizione**.
5. Fare clic su **Acquisisci ora**.

Modificare la risoluzione di acquisizione su un valore più alto se la qualità dell'immagine acquisita è scadente.

1. *In Windows Vista:*

- a. Fare clic su  **Programmi**.
- b. Fare clic su **Stampanti Dell**.
- c. Fare clic su **Dell 968 AIO Printer**.

In Windows XP e Windows 2000:

Fare clic su **Start® Programmi** o **Tutti i programmi® Stampanti Dell® Dell 968 AIO Printer**.

2. Selezionare **Centro multifunzione**.

Viene visualizzato il **Centro multifunzione Dell**.

3. Fare clic su **Visualizza altre impostazioni di acquisizione**.

4. Selezionare una risoluzione di acquisizione più alta dal menu **Selezionare una qualità di acquisizione**.
5. Fare clic su **Acquisisci ora**.

Rimuovere i mezzitoni delle immagini da riviste o giornali.

1. In Windows Vista:

- a. Fare clic su  **Programmi**.
- b. Fare clic su **Stampanti Dell**.
- c. Fare clic su **Dell 968 AIO Printer**.

In Windows XP e Windows 2000:

Fare clic su **Start® Programmi** o **Tutti i programmi® Stampanti Dell® Dell 968 AIO Printer**.

2. Selezionare **Centro multifunzione**.

Viene visualizzato il **Centro multifunzione Dell**.

3. Fare clic su **Visualizza altre impostazioni di acquisizione**, quindi fare clic su **Avanzate**.





Viene visualizzata la finestra di dialogo **Impostazioni di acquisizione avanzate**.

4. Dalla scheda **Motivi immagine**, selezionare **Rimuovi mezzitoni delle immagini da riviste e giornali (descreening)**, quindi fare clic su **OK**.

5. Fare clic su **Acquisisci ora**.

Scegliere un'altra applicazione se l'acquisizione su un'applicazione non riesce.

Utilizzo del pannello di controllo

1. Dal menu principale, premere i pulsanti **Freccia su** o **giù**   per scegliere **Acquisisci**, quindi premere il pulsante **Seleziona** .
2. Da **Acquisisci** su, premere il pulsante **Freccia sinistra** o **destra**   per scegliere un'altra applicazione.

Tramite il computer

1. In Windows Vista:

- a. Fare clic su  **Programmi**.
- b. Fare clic su **Stampanti Dell**.
- c. Fare clic su **Dell 968 AIO Printer**.

In Windows XP e Windows 2000:

Fare clic su **Start® Programmi** o **Tutti i programmi® Stampanti Dell® Dell 968 AIO Printer**.

2. Selezionare **Centro multifunzione**.

Viene visualizzato il **Centro multifunzione Dell**.

3. Dal menu a discesa **Invia immagine acquisita a:**, scegliere un'altra applicazione.

NOTA: se il programma da utilizzare non è presente nell'elenco, selezionare **Cerca altro** nel menu a discesa. Nella schermata successiva, fare clic su **Aggiungi** per individuare e aggiungere il programma desiderato all'elenco.

Accertarsi che il documento o la foto sia caricata correttamente sul vetro dello scanner o nell'ADF.

Per ulteriori informazioni, vedere [Caricamento dei documenti originali](#).

Accertarsi che il vetro dello scanner sia pulito.

Pulire con delicatezza il vetro dello scanner e le strisce di vetro ai lati, con un panno pulito privo di lanugine inumidito con acqua.

Problemi di invio dei fax

Accertarsi che la stampante e il computer siano entrambi accesi e che il cavo USB sia collegato correttamente.













Accertarsi che la stampante sia collegata a una linea telefonica analogica attiva.

- Se si utilizza una linea telefonica con servizio DSL a banda larga, accertarsi che sia installato un filtro DSL sul cavo telefonico. Per ulteriori informazioni, rivolgersi al provider di servizi Internet (ISP).
- Durante l'invio di fax tramite il modem del computer accertarsi che questo non sia collegato a Internet tramite un modem in modalità di connessione remota.

Se si utilizza un modem esterno, accertarsi che sia acceso e che sia collegato correttamente al computer.

Quando la memoria della stampante è piena, stampare un report attività fax e reinviare le pagine che non sono state trasmesse.



Quando si inviano pagine a colori, impostare la stampante in modo da acquisire i documenti originali dopo la selezione del numero.

1. Dal menu principale, premere i pulsanti **Freccia** su o giù   per scegliere **Fax**, quindi premere il pulsante **Selezione** .
2. Premere i pulsanti **Freccia** giù  per visualizzare **Impostazione fax**, quindi premere il pulsante **Selezione** .
3. Premere i pulsanti **Freccia** su o giù   per scorrere fino a **Composizione e invio**, quindi premere il pulsante **Selezione** .
4. Premere i pulsanti **Freccia** su o giù   per scorrere fino ad **Acquisisci**, quindi premere i pulsanti **Freccia** sinistra o destra   per scorrere fino a **Dopo la selezione**.
5. Premere il pulsante **Indietro**  per salvare le modifiche.

NOTA: l'impostazione è valida per tutti i successivi processi di invio di fax.

Se l'ID chiamante non funziona, assicurarsi di selezionare lo schema ID chiamante corretto.

Lo schema di rilevamento dell'ID chiamante è determinato dal paese o dalla regione selezionata durante l'installazione iniziale. Se il sistema telefonico nazionale adotta due schemi di rilevamento, contattare la propria società di telecomunicazioni per richiedere informazioni su quello adottato.

1. Dal menu principale, premere i pulsanti **Freccia** su o giù   per scegliere **Fax**, quindi premere il pulsante **Selezione** .

2. Premere i pulsanti **Freccia** giù ▼ per visualizzare *Impostazione fax*, quindi premere il pulsante **Seleziona** ✓.
3. Premere i pulsanti **Freccia** su o giù ▲▼ per visualizzare *Squilli e risposta*, quindi premere il pulsante **Seleziona** ✓.
4. Premere il pulsante **Freccia** giù ▼ per scorrere fino a *Schema ID chiamante*, quindi premere i pulsanti **Freccia** sinistra o destra ◀▶ per selezionare un'opzione.
 - Selezionare *Schema 1* se il sistema telefonico nazionale adotta uno schema di rilevamento che utilizza FSK (Frequency Shift Keying).
 - Selezionare *Schema 2* se il sistema telefonico nazionale adotta uno schema di rilevamento che utilizza DTMF (Dual Tone MultiFrequency).
5. Premere il pulsante **Indietro** ⌂.

Impostare la qualità dei fax in uscita su *Ultra fine*.

1. Dal menu principale, premere i pulsanti **Freccia** su o giù ▲▼ per scegliere *Fax*, quindi premere il pulsante **Seleziona** ✓.
2. Premere i pulsanti **Freccia** su o giù ▲▼ per scorrere fino a *Modifica impostazioni fax*, quindi premere il pulsante **Seleziona** ✓.
3. Premere i pulsanti **Freccia** su o giù ▲▼ per scorrere fino a *Qualità*, quindi premere i pulsanti **Freccia** sinistra o destra ◀▶ per scorrere fino a *Ultrafine*.
4. Premere il pulsante **Indietro** ⌂.

Se la qualità dei fax ricevuti è ancora scadente, la limitazione potrebbe essere causata dall'apparecchio fax ricevente. Qualsiasi regolazione effettuata sulla stampante non influisce sulla qualità dei fax ricevuti all'altra estremità.

Problemi di rete

Verificare l'alimentazione

Verificare che la spia della stampante sia accesa.

Verificare il cavo

- Accertarsi che il cavo di alimentazione si collegato alla stampante e alla presa elettrica.
- Accertarsi che il cavo USB non sia collegato

Controllare la connessione di rete.

Accertarsi che la stampante sia collegata a una connessione di rete funzionante.

Riavviare il computer

Spegnere e riaccendere il computer.

Rimuovere e reinstallare la scheda di rete

1. Spegner la stampante e scollegare il cavo di alimentazione dalla presa elettrica.
2. Afferrare la scheda dalle linguette laterali, non dall'antenna, e tirare per rimuoverla. Per ulteriori informazioni, vedere [Rimozione e reinstallazione della scheda](#).
3. Reinstallare la scheda seguendo le istruzioni di installazione. Per ulteriori informazioni, vedere [Installazione della scheda](#).

Per informazioni relative all'installazione e all'utilizzo, controllare la documentazione sulla scheda di rete.

Problemi con la scheda di memoria

Accertarsi che il tipo di scheda di memoria in uso sia compatibile con la stampante.

Per ulteriori informazioni, vedere [Stampa da un scheda di memoria o chiave USB](#).

Inserire solo una scheda di memoria alla volta.

Inserire la scheda di memoria finché non si blocca.

Se la scheda di memoria non è inserita correttamente nell'apposito alloggiamento la stampante non leggerà il relativo contenuto.

Quando si stampano immagini da una scheda di memoria, assicurarsi che il formato di file delle immagini sia supportato dalla stampante.

È possibile stampare solo immagini in formato JPEG o un insieme limitato di formati TIFF direttamente dalla scheda di memoria. Sono supportati solo i formati TIFF creati direttamente dalle fotocamere digitali e non modificati da altre applicazioni. Se si desidera stampare foto memorizzate sulla scheda di memoria in un formato file diverso, è necessario trasferirle sul computer prima della stampa.

Accertarsi che la stampante non sia collegata a una fotocamera compatibile con PictBridge.

Per ulteriori informazioni, vedere [Stampa di fotografie da una fotocamera compatibile PictBridge](#).

Miglioramento della qualità di stampa

Se la qualità di stampa dei documenti non è soddisfacente, sono disponibili vari modi per migliorarla.

- Utilizzare la carta appropriata. Ad esempio, se si stanno stampando delle foto con una cartuccia fotografica, utilizzare la carta fotografica premium Dell™.
- Selezionare una qualità di stampa più alta.

Per selezionare una qualità di stampa superiore:

1. Con il documento aperto, fare clic su **File® Stampa**.

Viene visualizzata la finestra di dialogo **Stampa**.

2. A seconda del programma o del sistema operativo utilizzato fare clic su **Preferenze**, **Proprietà**, **Opzioni** o **Imposta**.

Viene visualizzata la finestra di dialogo **Preferenze stampa**.

3. Nella scheda **Impostazioni stampa**, selezionare un'impostazione di qualità superiore.

4. Stampare di nuovo il documento.
5. Se la qualità di stampa non migliora, provare ad allineare o pulire le cartucce di inchiostro. Per ulteriori informazioni, vedere [Allineamento delle cartucce di inchiostro](#) e [Pulizia degli ugelli delle cartucce di inchiostro](#).

Per ulteriori soluzioni, vedere <http://support.dell.com/support>.

Indicazioni generali per la selezione o il caricamento dei supporti di stampa

- Se si tenta di stampare su carta umida, arricciata, stropicciata o strappata potrebbero verificarsi degli inceppamenti o una scarsa qualità di stampa.
- Utilizzare solo carta di alta qualità per copiatrici per ottenere una qualità di stampa ottimale.
- Non utilizzare carta con elementi in rilievo, perforazioni o una grana troppo liscia o troppo ruvida. Potrebbero verificarsi degli inceppamenti.
- Conservare la carta nella propria confezione fino all'uso. Posizionare i cartoni su pallet o scaffali, non sul pavimento.
- Non poggiare oggetti pesanti sopra i supporti, anche se sono ancora nella confezione.
- Tenere la carta lontano dall'umidità o altre condizioni che potrebbero farla piegare o arricciare.
- Conservare la carta che non viene utilizzata a una temperatura compresa tra i 15°C e i 30°C (59°F e 86°F). L'umidità relativa dovrebbe essere compresa tra 10% e 70%.
- Durante la conservazione, utilizzare confezioni a prova di umidità, come un contenitore o una busta in plastica, per evitare che l'umidità e la polvere danneggino la carta.

Stampa da un scheda di memoria o chiave USB

- [Stampa di fotografie](#)
- [Modifica delle foto prima della stampa](#)
- [Stampa di file di Microsoft Office](#)

Nella maggior parte delle fotocamere digitali le fotografie sono memorizzate in una scheda. La stampante è compatibile con i seguenti supporti digitali:

- Compact Flash Type I e II
- Memory Stick
- Memory Stick PRO
- Memory Stick Duo (con adattatore)
- Mini SD (con scheda)
- Microdrive
- Secure Digital
- Secure Digital High Capacity
- MultiMedia Card
- xD Picture Card

Le schede di memoria devono essere inserite con l'etichetta rivolta verso l'alto. Il lettore della scheda è dotato di due alloggiamenti per il collegamento di questo tipo di supporto, nonché di una piccola spia che lampeggia a indicare che è in corso la lettura o la trasmissione dei dati.

- ➡ **AVVERTENZA:** non rimuovere la scheda di memoria o la chiave USB e non toccare la stampante accanto all'area della scheda di memoria o della chiave USB nel corso della lettura, scrittura o stampa da tali dispositivi. Si potrebbe verificare un danneggiamento dei dati.

È inoltre possibile utilizzare il connettore di PictBridge per accedere alle informazioni memorizzate su dispositivi di unità flash USB. Quando si inserisce una scheda di memoria o una chiave USB, la stampante passa automaticamente alla modalità **Foto**.

- 📄 **NOTA:** inserire solo una scheda di memoria o una chiave USB alla volta.



- 📄 **NOTA:** la stampante supporta il formato di dati FAT32. I file memorizzati in NTFS devono essere convertiti nel formato di dati FAT32.

Stampa di fotografie

Visualizzazione o stampa delle fotografie

1. Inserire una scheda di memoria o una chiave USB.

La stampante passa automaticamente a **Modalità foto**.

2. Premere il pulsante **Seleziona**  per accedere al menu **Modalità cartolina fotografica**.
3. In **Seleziona e stampa foto**, premere il pulsante **Seleziona** .



4. Premere i pulsanti **Freccia** destra o sinistra per cercare le foto nella scheda di memoria o nella chiave USB.
5. Premere il pulsante **Seleziona** per selezionare una foto per la stampa.
6. Premere i pulsanti **Freccia** su o giù per specificare il numero di copie.

Ripetere i passaggi 5 e 6 per ogni foto da stampare.

7. Premere il pulsante **Avvio** per visualizzare in anteprima le selezioni effettuate.

Viene aperto il menu **Anteprima di stampa foto**.

8. Premere i pulsanti **Freccia** sinistra o destra per scorrere le miniature delle anteprime delle foto stampate.

Per modificare le impostazioni di stampa:

- a. Premere il pulsante **Menu** per aprire il menu **Impostazioni di stampa delle foto**.
 - b. Dopo aver regolato le impostazioni, premere il pulsante **Indietro** per ritornare al menu **Anteprima di stampa delle foto**.
9. Premere il pulsante **Avvio** per stampare le foto.

NOTA: è possibile stampare solo foto in formato JPG o un insieme limitato di formati TIFF direttamente dalla scheda di memoria o dalla chiave USB. Se si desidera stampare foto memorizzate sulla scheda di memoria o sulla chiave USB in un formato file diverso, è necessario trasferirle sul computer prima della stampa.

Salvataggio delle fotografie sul computer

1. Inserire la scheda di memoria o una chiave USB. La stampante passa automaticamente a **Modalità foto**.
2. Utilizzare i pulsanti **Freccia** su o giù per visualizzare *Salva foto sul computer*, quindi premere il pulsante **Seleziona** .
3. Premere i pulsanti **Freccia** su o giù per selezionare una destinazione del file, quindi premere il pulsante **Seleziona** .
4. Premere il pulsante **Avvio** .



Verrà avviato il **Gestore scheda memoria**.

5. Seguire le istruzioni nella finestra di dialogo **Gestore scheda di memoria** per trasferire le foto sul computer.









Visualizzazione di una presentazione

È possibile visualizzare tutte le foto memorizzate su una scheda di memoria o su una chiave USB tramite una presentazione.

1. Inserire una scheda di memoria o una chiave USB. La stampante passa automaticamente a **Modalità foto**.
2. Premere il pulsante **Seleziona** per accedere al menu **Modalità cartolina fotografica**.
3. Utilizzare i pulsanti **Freccia** su o giù per visualizzare *Visualizza presentazione*, quindi premere il pulsante **Seleziona** .

4. Premere i pulsanti **Freccia** su o giù   per selezionare la velocità della presentazione, quindi premere il pulsante **Selezione** .

Stampa di tutte le foto





1. Inserire la scheda di memoria o una chiave USB. La stampante passa automaticamente a **Modalità foto**.
2. Premere il pulsante **Selezione**  per accedere al menu **Modalità cartolina fotografica**.
3. Utilizzare i pulsanti **Freccia** su o giù   per visualizzare **Stampa tutte le foto**, quindi premere il pulsante **Selezione** .
4. Utilizzare i pulsanti **Freccia** su o giù   per scegliere il numero di foto da stampare su una pagina, quindi premere il pulsante **Selezione** .
5. Nel menu **Anteprima di stampa**, premere il pulsante **Menu**  per regolare le impostazioni di stampa e modificare le foto oppure premere il pulsante **Avvio**  per stampare le foto.

 **NOTA:** è possibile stampare solo immagini in formato JPG o un insieme limitato di formati TIFF direttamente dalla scheda di memoria o dalla chiave USB. Se si desidera stampare foto memorizzate sulla scheda di memoria o sulla chiave USB in un formato file diverso, è necessario trasferirle sul computer prima della stampa.

Stampa di una selezione DPOF

Se si utilizza una fotocamera che supporta la funzione DPOF, è possibile specificare le foto e il numero di copie per ogni foto da stampare quando la scheda di memoria è ancora inserita nella fotocamera. La stampante riconosce queste impostazioni quando vi si inserisce la scheda di memoria.



 **NOTA:** se è stato specificato un formato carta nella selezione DPOF, accertarsi che il formato della carta caricata non sia inferiore a quello specificato.

1. Inserire una scheda di memoria. La stampante passa automaticamente a **Modalità foto**.
2. Utilizzare i pulsanti **Freccia** su o giù   per visualizzare **Stampa selezione fotocamera**, quindi premere il pulsante **Selezione** .
3. Premere il pulsante **Selezione**  per visualizzare la selezione DPOF specificata.



Viene visualizzata un'anteprima del processo di stampa.
4. Premere il pulsante **Avvio**  per stampare le foto.

Stampa di foto utilizzando un foglio di prova

1. Inserire la scheda di memoria o una chiave USB.

Se la stampante rileva delle foto sulla scheda di memoria o sulla chiave USB, viene evidenziata automaticamente la modalità **Foto**. Altrimenti, premere i pulsanti **Freccia** su o giù   per visualizzare **Foto**, quindi premere il pulsante **Selezione** .

 **NOTA:** è possibile stampare solo immagini in formato JPEG o un insieme limitato di formati TIFF direttamente dalla scheda di memoria o dalla chiave USB. Se si desidera stampare foto memorizzate sulla scheda di memoria o sulla chiave USB in un formato file diverso, è necessario trasferirle sul computer prima della stampa. Per ulteriori informazioni, vedere [Salvataggio delle fotografie sul computer](#).

2. Utilizzare i pulsanti **Freccia** su o giù   per visualizzare **Foglio di prova foto**, quindi premere il pulsante **Selezione** .



3. Premere i pulsanti **Freccia** su o giù per specificare quali foto sulla scheda di memoria o sulla chiave USB stampare sul foglio di prova, quindi premere il pulsante **Selezione** .

È possibile scegliere	Per
Stampa foglio con tutte le X foto	Stampare tutte le foto della scheda di memoria o della chiave USB sul foglio di prova. "X" è il numero di foto rilevate sulla scheda di memoria o sulla chiave USB.
Stampa le ultime 25 foto	Stampare le 25 foto più recenti sul foglio di prova.
Stampa foglio utilizzando intervallo di date	Stampare solo foto create in un determinato intervallo di date. Premere il pulsante Selezione , quindi scegliere un intervallo di date.

4. Caricare carta normale Letter o A4, quindi premere il pulsante **Selezione** . Per ulteriori informazioni, vedere [Caricamento della carta](#).

Viene stampato il foglio di prova.

NOTA: Dopo aver stampato un foglio di prova, la stampante evidenzia automaticamente **Acquisisci foglio di prova** in preparazione del passaggio 6.

5. Seguire le istruzioni contenute nel foglio di prova per selezionare le fotografie da stampare e scegliere un layout e il tipo di carta da utilizzare.

Selezionare la casella circolare corrispondente all'icona dell'effetto occhi rossi sotto la foto per ridurre l'effetto sulla stampa.

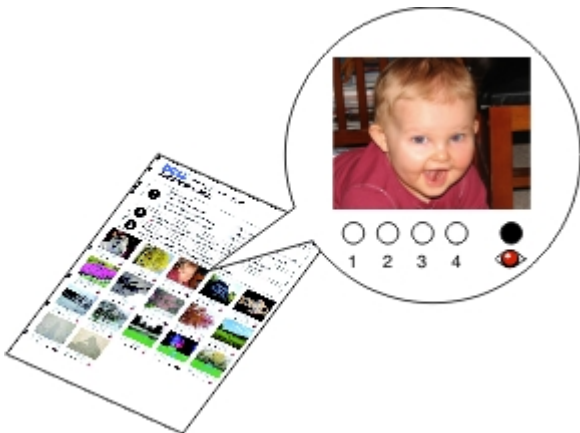

NOTA: quando si effettuano delle selezioni, accertarsi di avere selezionato in modo corretto le opzioni desiderate.

6. Caricare il foglio di prova rivolto verso il basso sul vetro dello scanner, quindi premere il pulsante **Selezione** . Per ulteriori informazioni, vedere [Caricamento dei documenti originali](#).

7. Caricare la carta fotografica. Per ulteriori informazioni, vedere [Caricamento della carta](#).

NOTA: accertarsi che le dimensioni della carta caricata nella stampante corrispondano al formato selezionato nel foglio di prova.

NOTA: Per la stampa di fotografie è consigliata la carta lucida/fotografica.







8. Premere il pulsante **Avvio** .

La stampante acquisisce il foglio di prova e stampa le foto selezionate.







AVVERTENZA: non rimuovere la scheda di memoria né spegnere la stampante fino al termine della stampa delle foto selezionate nel foglio di prova. Il foglio di prova viene annullato se la scheda di memoria viene rimossa dalla

stampante o se la stampante viene spenta. Quando la scheda di memoria viene rimossa dalla stampante od ogni volta che la stampante viene spenta, il foglio di prova non è più valido.

Modifica delle foto prima della stampa

1. Inserire una scheda di memoria o una chiave USB. La stampante passa automaticamente a **Modalità foto**.
2. Premere il pulsante **Seleziona**  per attivare il menu **Modalità cartolina fotografica**.
3. In **Seleziona e stampa foto**, premere il pulsante **Seleziona** .
4. Premere i pulsanti **Freccia** sinistra o destra   per far scorrere le foto da modificare, quindi premere il pulsante **Seleziona** .
5. Premere il pulsante **Menu** .





Viene aperto il menu **Foto**.

6. In **Modifica foto**, premere il pulsante **Seleziona** .
 - Le voci di menu vengono visualizzate accanto alla foto da modificare.
 7. Premere i pulsanti **Freccia** su o giù   per scorrere le voci di menu.
 8. Premere i pulsanti **freccia** sinistra o destra   per scorrere le opzioni disponibili per ciascuna voce di menu.
 9. Dopo alterato le foto, premere il pulsante **Indietro**  per salvare le modifiche.
-



Stampa di file di Microsoft Office



1. Accendere la stampante e il computer e accertarsi che siano collegati.
2. Inserire una scheda di memoria nell'alloggiamento delle schede o una chiave USB nella porta PictBridge.

La stampante passa automaticamente alla modalità **Stampa file** se nella scheda di memoria o nella chiave USB sono memorizzati solo file di Microsoft Office. Solo i file con estensioni dei nomi di file *.DOC, *.DOCX, *.PDF, *.PPT, *.PPTX, *.RTF, *.XLS, *.XLSX, *.WPD e *.WPS vengono riconosciuti.

 **NOTA:** la stampante passa automaticamente alla modalità **Foto** se nella scheda di memoria o nella chiave USB sono memorizzate delle foto. Premere il pulsante **Indietro**  per uscire dalla modalità **Foto**, quindi premere i pulsanti **Freccia** su o giù   per scorrere fino a **Stampa file**. Premere il pulsante **Seleziona**  per accedere al menu **Modalità stampa file**.

3. Premere il pulsante **Avvio**  per accedere al menu **Selezione stampa file**.

 **NOTA:** Premere il pulsante **Seleziona**  per modificare le impostazioni **Gestione carta** prima di selezionare un file da stampare. Dopo aver personalizzato le impostazioni, premere il pulsante **Indietro**  per salvare le modifiche.

4. Premere i pulsanti **Freccia** su o giù   per visualizzare il file da stampare.
5. Premere il pulsante **Avvio** .

Specifiche

- [Panoramica](#)
- [Specifiche ambientali](#)
- [Consumo e requisiti di alimentazione](#)
- [Funzioni della modalità Fax](#)
- [Funzioni della modalità Stampa e Acquisisci](#)
- [Supporto sistema operativo](#)
- [Specifiche e requisiti della memoria](#)
- [Tipi e formati di supporti](#)
- [Cavi](#)

Panoramica

Memoria	<ul style="list-style-type: none">• 32 MB SDRAM• 4 MB FLASH• 2 MB Fax
Collegamenti	USB 2.0 ad alta velocità
Ciclo di esercizio (media)	5.000 pagine al mese
Vita della stampante	<ul style="list-style-type: none">• Stampante: 18.000 pagine• Scanner: 18.000 acquisizioni• ADF: 12.000 acquisizioni

Specifiche ambientali

Temperatura/umidità relativa

Condizione	Temperatura	Umidità relativa (senza condensazione)
Funzionamento	tra 61° e 90° F	tra 8 e 80%
Conservazione	tra 34° e 140° F	tra 5 e 80%
Trasporto	tra 40° e 140° F	tra 5 e 100%

Consumo e requisiti di alimentazione

Ingresso CA nominale	90–255 V
Frequenza nominale	47da Hz a 63 Hz
Ingresso CA minimo	90 Vca
Ingresso CA massimo	255 Vca
Corrente di ingresso massima	1,0 A
Consumo medio	
Modalità standby	< 10 W

Funzioni della modalità Fax

La risoluzione di scansione per i documenti da inviare tramite fax è di 200 dpi. È possibile inviare tramite fax documenti in bianco e nero.

Per un corretto invio dei fax, la stampante deve essere in grado di accedere a un computer collegato a una linea telefonica analogica attiva.

 **NOTA:** se si invia un fax tramite una linea telefonica collegata a un modem DSL, installare un filtro DSL per evitare interferenze con il segnale del modem fax analogico.

 **NOTA:** i modem ISDN (Integrated Services Digital Network) e via cavo non sono modem fax e non sono supportati per l'invio di fax.

Funzioni della modalità Stampa e Acquisisci

La stampante è in grado di acquisire i documenti con una risoluzione compresa tra 72 e 19.200 dpi. Benché la stampante sia provvista di questa funzionalità, Dell™ consiglia di utilizzare le risoluzioni predefinite.

Risoluzione di stampa e di acquisizione	Risoluzione di acquisizione	Risoluzione di stampa	
		Carta fotografica/lucida	Tutti gli altri supporti
Bozza	150 x 150 dpi	600 x 600 dpi	300 x 600 dpi
Normale	300 x 300 dpi	1200 x 1200 dpi	600 x 600 dpi
Foto	600 x 600 dpi	4800 x 1200 dpi	1200 x 1200 dpi

Supporto sistema operativo

La stampante supporta:

- Windows Vista™
- Microsoft® Windows® XP Professional x64
- Microsoft Windows XP
- Microsoft Windows 2000

Specifiche e requisiti della memoria

Il sistema operativo deve soddisfare i requisiti minimi di sistema.

Sistema operativo	Velocità del processore (Mhz)	RAM (MB)	Disco rigido
Windows Vista	800 MHz Pentium®/Celeron®	512	20 GB (15 GB di spazio libero)
Microsoft Windows XP Professional x64	AMD Athlon 64, AMD Opteron, Intel Xeon con supporto per Intel EM64T e Intel Pentium 4 con supporto per Intel EM64T	256	1.5 GB
Microsoft Windows XP	Pentium II 300	128	500 MB

Microsoft Windows 2000	Pentium II 233	128	500 MB
------------------------	----------------	-----	--------

Tipi e formati di supporti

Tipo di carta:	Formati supportati:	Caricare fino a:
Carta normale	<ul style="list-style-type: none"> • Letter: 8.5 x 11 pollici (216 x 279 mm) • A4: 8.27 x 11,69 pollici (210 x 297 mm) • Legal: 8.5 x 14 pollici (216 x 355,6 mm) • Executive: 7.25 x 10,5 pollici (184,15 x 266,7 mm) • Statement: 8.5 x 5,5 pollici (215,9 x 139,7 mm) 	150 fogli
Carta per striscioni	<ul style="list-style-type: none"> • Striscione A4 • Striscione Letter 	20 fogli
Buste	<ul style="list-style-type: none"> • 9 buste: 3 7/8 x 8 7/8 pollici • 10 buste: 4 1/8 x 9 1/2 pollici • 6 Buste 3/4: 3 1/4 x 6 1/2 pollici • 7 Buste 3/4: 3 7/8 x 7 1/2 pollici • Buste A2 Baronial: 111 x 146 mm • Buste B5: 176 x 250 mm • Buste C5: 162 x 229 mm • Buste C6: 114 x 162 mm • Buste DL: 110 x 220 mm • Buste Chokei 3: 120 x 235 mm • Buste Chokei 4: 90 x 205 mm • Buste Chokei 40: 90 x 225 mm • Buste Kakugata 3: 216 x 277 mm • Buste Kakugata 4: 197 x 267 mm • Buste Kakugata 5: 190 x 240 mm • Buste Kakugata 6: 162 x 229 mm 	10 buste
Biglietti d'auguri, schede, cartoline o cartoline fotografiche	<ul style="list-style-type: none"> • Cartolina fotografica/postale: 4 x 6 pollici • Cartolina Hagaki (100 x 148 mm) • Scheda: 3 x 5 pollici • 3.5 x 5 pollici 	25 biglietti e cartoline
Carta fotografica/lucida o opaca	<ul style="list-style-type: none"> • 8.5 x 11 pollici (216 x 279 mm) • 4 x 6 pollici (101,6 x 152,4 mm) 	50 fogli
Trasferibili a caldo	8.5 x 11 pollici (216 x 279 mm)	10 mm pila
Lucidi	8.5 x 11 pollici (216 x 279 mm)	50 lucidi
Carta di formato personalizzato	<p>Il formato carta deve rientrare entro queste dimensioni:</p> <ul style="list-style-type: none"> • Larghezza: 3.0 – 8,5 pollici (76 – 216 mm) • Lunghezza: 5.0 – 17,0 pollici (127 – 432 mm) 	150 fogli

La stampante utilizza un cavo USB (Universal Serial Bus) venduto separatamente.



Copia



- [Copia di documenti](#)
 - [Fascicolazione delle copie](#)
 - [Copia di foto](#)
 - [Copia di un documento su due lati](#)
 - [Esecuzione di una copia fronte/retro](#)
 - [Modifica delle impostazioni di copia](#)
-

Copia di documenti



Utilizzo del pannello operatore

1. Accendere la stampante.
2. Caricare la carta. Per ulteriori informazioni, vedere [Caricamento della carta](#).
3. Caricare il documento originale.



4. Premere il pulsante **Menu**  per modificare le impostazioni di copia.
5. Premere il pulsante **Avvio** .

La copia viene eseguita nella selezione di copia specificata al momento (colore o bianco e nero).

 **NOTA:** se si preme il pulsante **Avvio**  senza specificare una selezione di copia, la copia viene stampata a colori per impostazione predefinita.

Utilizzo del computer

1. Accendere la stampante e il computer e accertarsi che siano collegati.
2. Caricare la carta. Per ulteriori informazioni, vedere [Caricamento della carta](#).
3. Caricare il documento originale. Per ulteriori informazioni, vedere [Caricamento dei documenti originali](#).
4. *In Windows Vista™:*
 - a. Fare clic su  **Programmi**.

- b. Fare clic su **Stampanti Dell**.
- c. Fare clic su **Dell 968 AIO Printer**.

In *Windows® XP* e *Windows 2000*:

Fare clic su **Start® Programmi** o **Tutti i programmi® Stampanti Dell® Dell 968 AIO Printer**.

5. Selezionare **Centro multifunzione**.

Viene visualizzato il **Centro multifunzione Dell**.

6. Selezionare il numero di copie (da 1 a 99), quindi specificare le impostazioni del colore dal menu a discesa **Copia**.
7. Fare clic su **Visualizza altre impostazioni di copia** per personalizzare il processo di copia.
8. Dopo aver completato la personalizzazione delle impostazioni, fare clic su **Copia ora**.

Fascicolazione delle copie



Utilizzo del Pannello operativo

1. Accendere la stampante.
2. Caricare la carta. Per ulteriori informazioni, vedere [Caricamento della carta](#).
3. Caricare il documento originale.



4. Dal menu principale, premere i pulsanti **Freccia** su **▲** per scegliere **Copia**, quindi premere il pulsante **Seleziona**.
5. Utilizzare i pulsanti **Freccia** su o giù **▲▼** per visualizzare **Copie**, quindi premere i pulsanti **Freccia** sinistra o destra **◀▶** per specificare il numero di copie (199).

 **NOTA:** è necessario effettuare più copie prima di fascicolare i documenti.

6. Utilizzare i pulsanti **Freccia** su o giù **▲▼** per visualizzare **Fascicola**, quindi premere i pulsanti **Freccia** sinistra o destra **◀▶** per visualizzare **Attivata**.
7. Premere il pulsante **Seleziona** .
8. Premere il pulsante **Avvio** .

Utilizzo del computer

1. Accendere la stampante e il computer e accertarsi che siano collegati.

2. Caricare la carta. Per ulteriori informazioni, vedere [Caricamento della carta](#).
3. Caricare il documento originale.



4. *In Windows Vista:*

- a. Fare clic su  **Programmi**.
- b. Fare clic su **Stampanti Dell**.
- c. Fare clic su **Dell 968 AIO Printer**.

In Windows® XP o Windows 2000:

Fare clic su **Start® Programmi** o **Tutti i programmi® Stampanti Dell® Dell 968 AIO Printer**.

5. Selezionare **Centro multifunzione**.

Viene visualizzato il **Centro multifunzione Dell**.

6. Selezionare il numero di copie (da 1 a 99), quindi specificare le impostazioni del colore dal menu a discesa **Copia**.

 **NOTA:** è necessario effettuare più copie prima di fascicolare i documenti.

7. Fare clic su **Visualizza altre impostazioni di copia** per personalizzare il processo di copia.

8. Fare clic sul pulsante **Avanzate**.

Viene visualizzata la finestra di dialogo **Impostazioni di copia avanzate**.

9. Nella scheda **Stampa**, selezionare la casella di controllo **Fascicola copie**.

10. Fare clic su **OK**.







11. Dopo aver completato la personalizzazione delle impostazioni, fare clic su **Copia ora**.

Copia di foto

Utilizzo del Pannello operativo

1. Accendere la stampante.
2. Caricare la carta fotografica/lucida con il lato di stampa rivolto verso il basso. Per ulteriori informazioni, vedere [Caricamento della carta](#).
3. Caricare la foto originale.



4. Utilizzare il pulsante **Freccia** su  per visualizzare **Copia**, quindi premere il pulsante **Selezione** .
5. Dal menu **Modalità copia**, premere il pulsante **Freccia** su o giù   per visualizzare **Contenuto**.
6. Premere i pulsanti **Freccia** sinistra o destra   per visualizzare **Foto**.
7. Premere il pulsante **Avvio** .

Utilizzo del computer

1. Accendere la stampante e il computer e accertarsi che siano collegati.
2. Caricare la carta fotografica/lucida con il lato di stampa rivolto verso l'alto. Per ulteriori informazioni, vedere [Caricamento della carta](#).
3. Caricare una foto originale sul vetro dello scanner. Per ulteriori informazioni, vedere [Caricamento dei documenti originali](#).
4. *In Windows Vista:*
 - a. Fare clic su  **Programmi**.
 - b. Fare clic su **Stampanti Dell**.
 - c. Fare clic su **Dell 968 AIO Printer**.

In Windows XP e Windows 2000:









Fare clic su **Start**® **Programmi** o **Tutti i programmi**® **Stampanti Dell**® **Dell 968 AIO Printer**.

5. Selezionare **Centro multifunzione**.
Viene visualizzato il **Centro multifunzione Dell**.
 6. Fare clic su **Anteprima ora**.
 7. Spostare le linee punteggiate in modo da circoscrivere la parte dell'immagine da stampare.
 8. Selezionare il numero di copie (da 1 a 99), quindi specificare le impostazioni del colore dal menu a discesa **Copia**.
 9. Fare clic su **Visualizza altre impostazioni di copia** per personalizzare il processo di copia.
 10. Dopo aver completato la personalizzazione delle impostazioni, fare clic su **Copia ora**.
-

Copia di un documento su due lati

1. Caricare il documento originale nell'ADF.



2. Dal menu principale, premere i pulsanti **Freccia** su  per scegliere **Copia**, quindi premere il pulsante **Seleziona** .
3. Dal menu **Modalità copia**, premere il pulsante **Freccia** su o giù   per visualizzare **Copia** su due lati.
4. Premere i pulsanti **Freccia** sinistra o destra   per visualizzare **Orig.** su 2 lati, **copia** su 1 lato (se non si dispone dell'unità duplex opzionale) oppure **Orig.** su 2 lati, **copia** su 2 lati (se si dispone dell'unità duplex opzionale), quindi premere il pulsante **Seleziona** .
5. Premere il pulsante **Avvio** .

Quando il documento originale esce dall'ADF, seguire le istruzioni sull'LCD.







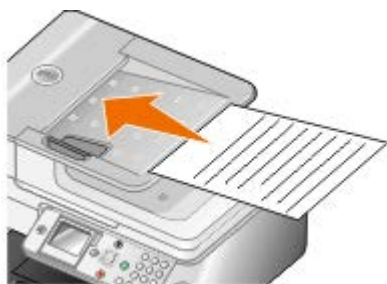

Esecuzione di una copia fronte/retro

Acquistare e installare un'unità duplex opzionale per eseguire automaticamente copie fronte/retro sul documento. Se si dispone di un'unità duplex opzionale, non è necessario riorientare manualmente i fogli. In questo modo la carta viene prelevata e la stampa viene eseguita sul lato bianco.

 **NOTA:** utilizzare carta di formato Letter o A4 per effettuare copie fronte/retro. *Non* effettuare copie fronte/retro su buste, cartoncino o carta fotografica.

1. Caricare il documento originale nell'ADF.



2. Dal menu principale, premere i pulsanti **Freccia** su  per scegliere **Copia**, quindi premere il pulsante **Seleziona** .
 3. Dal menu **Modalità copia**, premere il pulsante **Freccia** su o giù   per visualizzare **Copia** su due lati.
 4. Premere i pulsanti **Freccia** sinistra o destra   per visualizzare **1-->2** (**Orig.** su 1 lato, **copia** su 2 lati) (se si sta copiando un documento su un lato) oppure **2-->2** (**Orig.** su 2 lati, **copia** su 2 lati) (se si sta copiando un documento su due lati), quindi premere il pulsante **Seleziona** .
 5. Premere il pulsante **Avvio** .
-

Modifica delle impostazioni di copia

Utilizzo del pannello operatore

Se si utilizza una stampante come copiatrice autonoma, è possibile modificare le impostazioni di copia dai menu **Modalità copia** sul pannello operatore. Per ulteriori informazioni sulle impostazioni, vedere [Modalità copia](#).

Utilizzo del computer

1. In *Windows Vista*:

- a. Fare clic su  **Programmi**.
- b. Fare clic su **Stampanti Dell**.
- c. Fare clic su **Dell 968 AIO Printer**.

In Windows XP e Windows 2000:

Fare clic su **Start**® **Programmi** o **Tutti i programmi**® **Stampanti Dell**® **Dell 968 AIO Printer**.

2. Selezionare **Centro multifunzione**.

Viene visualizzato il **Centro multifunzione Dell**.

3. Selezionare il numero di copie (1–99) e l'impostazione del colore dal menu a discesa **Copia**.

4. Fare clic su **Visualizza altre impostazioni di copia** per:

- Scegliere la qualità della copia.
- Selezione di un formato carta
- Selezionare il formato del documento originale.
- Rendere il documento più chiaro o più scuro.
- Ridurre o ingrandire il documento.

5. Fare clic sul pulsante **Avanzate** per modificare opzioni quali il formato e la qualità della carta.

6. Per apportare eventuali modifiche, fare clic sulle seguenti schede:

Fare clic su questa scheda:	Per:
Stampa	<ul style="list-style-type: none">• Selezionare il formato e il tipo di carta.• Selezionare le opzioni per la stampa senza bordi.• Selezionare la qualità di stampa.• Fascicolare le copie.• Stampare in ordine inverso.
Acquisisci	<ul style="list-style-type: none">• Selezionare l'intensità del colore e la risoluzione di acquisizione.• Ritagliare automaticamente l'immagine acquisita.• Regolare la sensibilità dello strumento di ritaglio automatico.• Impostare le dimensioni dell'area da acquisire.
Miglioramenti immagine	<ul style="list-style-type: none">• Raddrizzare immagini dopo l'acquisizione.• Aumentare il contrasto delle immagini poco nitide.• Regolare la luminosità dell'immagine.• Regolare la curva di correzione del colore (gamma) dell'immagine.

Motivi immagine

- Uniformare la conversione di un'immagine in grigio in schemi di punti in bianco e nero.
- Rimuovere i mezzitoni delle immagini da riviste o giornali (descreening).
- Ridurre gli elementi di disturbo dallo sfondo dei documenti a colori.

7. Fare clic su **OK**.

8. Dopo aver completato la personalizzazione delle impostazioni, fare clic su **Copia ora**.

Appendice

- [Procedura di supporto tecnico Dell](#)
 - [Come contattare Dell](#)
 - [Garanzia e procedura di restituzione](#)
-

Procedura di supporto tecnico Dell

Il supporto tecnico fornito da esperti richiede la cooperazione e la partecipazione del cliente nel processo di risoluzione dei problemi e consente di eseguire il ripristino della configurazione predefinita originale Dell del sistema operativo, dell'applicazione software e dei driver hardware, nonché la verifica delle funzionalità appropriate della stampante e dell'hardware Dell installato. Oltre al supporto tecnico fornito da esperti, il supporto tecnico in linea è disponibile nel sito Web del supporto Dell. È possibile acquistare opzioni di supporto tecnico aggiuntive.

Dell fornisce supporto tecnico limitato per la stampante e qualsiasi periferica e software Dell installato. Il supporto per periferiche e software di terze parti viene fornito dal produttore originale, inclusi quelli acquistati e/o installati tramite Software Peripherals (DellWare), ReadyWare e Custom Factory Integration (CFI/DellPlus).

Come contattare Dell

È possibile accedere al Supporto Dell all'indirizzo support.dell.com. Selezionare il proprio paese nella pagina di benvenuto del Supporto Dell, quindi immettere i dettagli richiesti per accedere alle informazioni e agli strumenti di aiuto.

È possibile contattare Dell visitando i siti Web ai seguenti indirizzi:

- World Wide Web

www.dell.com/

www.dell.com/ap/ (solo per i paesi dell'Asia/Pacifico)

www.dell.com/jp/ (solo Giappone)

www.euro.dell.com (solo Europa)

www.dell.com/la/ (paesi dell'America Latina e Caraibi)

www.dell.ca (solo Canada)

- FTP (File Transfer Protocol) anonimo

ftp.dell.com

Accedere come utente: anonimo e utilizzare l'indirizzo e-mail come password.

- Servizio di supporto elettronico

mobile_support@us.dell.com

support@us.dell.com

la-techsupport@dell.com (solo per i paesi dell'America Latina e Caraibi)

apsupport@dell.com (solo per i paesi dell'Asia/Pacifico)

support.jp.dell.com (solo Giappone)

support.euro.dell.com (solo Europa)

- Servizio delle offerte elettronico

apmarketing@dell.com (solo per i paesi dell'Asia/Pacifico)

sales_canada@dell.com (solo Canada)

Garanzia e procedura di restituzione

Dell Inc. ("Dell") fabbrica i prodotti hardware con parti e componenti nuovi o come nuovi in conformità con le procedure standard. Per informazioni sulla garanzia Dell per la stampante, vedere il Manuale del proprietario. *Manuale del proprietario.*

Acquisizione

- [Acquisizione di foto o documenti a una sola pagina](#)
- [Acquisizione di più foto in un unico file](#)
- [Acquisizione di documenti di più pagine](#)
- [Acquisizione in rete](#)
- [Impostazione del nome del computer e del PIN](#)
- [Modifica di un testo acquisito tramite il riconoscimento ottico dei caratteri \(OCR, Optical Character Recognition\)](#)
- [Modifica di immagini acquisite](#)
- [Salvataggio di un'immagine sul computer](#)
- [Invio tramite e-mail di un'immagine o di un documento acquisito](#)
- [Ridimensionamento delle immagini o dei documenti](#)
- [Pulizia delle copie acquisite di elementi di giornali](#)
- [Conversione della raccolta di foto in formato elettronico](#)
- [Modifica delle impostazioni di acquisizione](#)

Acquisizione di foto o documenti a una sola pagina

1. Accendere la stampante e il computer e accertarsi che siano collegati.
2. Caricare il documento originale. Per ulteriori informazioni, vedere [Caricamento dei documenti originali](#).

 **NOTA:** non caricare nell'ADF cartoline, cartoline fotografiche, carta fotografica o piccole immagini. Posizionare questi elementi sul vetro dello scanner.

3. *In Windows Vista™:*
 - a. Fare clic su  **Programmi**.
 - b. Fare clic su **Stampanti Dell**.
 - c. Fare clic su **Dell 968 AIO Printer**.

In Windows® XP e Windows 2000:

Fare clic su **Start® Programmi** o **Tutti i programmi® Stampanti Dell® Dell 968 AIO Printer**.

4. Selezionare **Centro multifunzione Dell**.

Viene visualizzato **Centro multifunzione Dell**.
5. Dal menu a discesa **Invia immagine acquisita a:**, , selezionare il programma che si desidera utilizzare.

 **NOTA:** se il programma da utilizzare non è presente nell'elenco, selezionare **Cerca altro** nel menu a discesa. Nella schermata successiva, fare clic su **Aggiungi** per individuare e aggiungere il programma all'elenco.

6. Fare clic su **Visualizza altre impostazioni di acquisizione** per personalizzare il processo di acquisizione.
 7. Dopo aver completato la personalizzazione delle impostazioni, fare clic su **Acquisisci ora**.
-

Acquisizione di più foto in un unico file

 **NOTA:** alcuni programmi non supportano l'acquisizione di più pagine.

1. Accendere la stampante e il computer e accertarsi che siano collegati.
2. Caricare un documento originale sul vetro dello scanner. Per ulteriori informazioni, vedere [Caricamento dei documenti originali](#).
3. *In Windows Vista:*
 - a. Fare clic su  **Programmi**.
 - b. Fare clic su **Stampanti Dell**.
 - c. Fare clic su **Dell 968 AIO Printer**.

In Windows XP e Windows 2000:

Fare clic su **Start**® **Programmi** o **Tutti i programmi**® **Stampanti Dell**® **Dell 968 AIO Printer**.

4. Selezionare **Centro multifunzione Dell**.
Viene visualizzato **Centro multifunzione Dell**.
5. Dal menu a discesa **Invia immagine acquisita a:**, , selezionare il programma che si desidera utilizzare.

 **NOTA:** se il programma da utilizzare non è presente nell'elenco, selezionare **Cerca altro** nel menu a discesa. Nella schermata successiva, fare clic su **Aggiungi** per individuare e aggiungere il programma all'elenco.

6. Fare clic su **Visualizza altre impostazioni di acquisizione** per personalizzare il processo di acquisizione.
7. Fare clic sul pulsante **Avanzate**.
Viene visualizzata la finestra di dialogo **Impostazioni di acquisizione avanzate**.
8. Nella scheda **Acquisisci**, selezionare la casella di controllo **Acquisisci più elementi prima della stampa**.
9. Fare clic su **OK**.
10. Dopo aver completato la personalizzazione delle impostazioni, fare clic su **Acquisisci ora**.
Dopo aver acquisito la prima pagina, viene visualizzata una finestra di dialogo che richiede se si desidera acquisire un'altra pagina.
11. Posizionare il foglio successivo sul vetro dello scanner e fare clic su **Sì**. Ripetere l'operazione per tutte le pagine da acquisire.
12. Quando il processo di acquisizione è completato, fare clic su **No**.

Quando la stampante completa l'acquisizione dell'ultima pagina o immagine, viene creato un unico file contenente tutte le pagine o le immagini acquisite nell'applicazione selezionata.

Acquisizione di documenti di più pagine

 **NOTA:** alcuni programmi non supportano l'acquisizione di più pagine.

1. Accendere la stampante e il computer e accertarsi che siano collegati.
2. Caricare il documento originale nell'alimentatore automatico documenti.



3. *In Windows Vista:*

- a. Fare clic su  **Programmi**.
- b. Fare clic su **Stampanti Dell**.
- c. Fare clic su **Dell 968 AIO Printer**.

In Windows XP e Windows 2000:

Fare clic su **Start**® **Programmi** o **Tutti i programmi**® **Stampanti Dell**® **Dell 968 AIO Printer**.

4. Selezionare **Centro multifunzione Dell**.

Viene visualizzato **Centro multifunzione Dell**.

5. Dal menu a discesa **Invia immagine acquisita a:**, , selezionare il programma che si desidera utilizzare.

 **NOTA:** se il programma da utilizzare non è presente nell'elenco, selezionare **Cerca altro** nel menu a discesa. Nella schermata successiva, fare clic su **Aggiungi** per individuare e aggiungere il programma all'elenco.

6. Fare clic su **Visualizza altre impostazioni di acquisizione** per personalizzare il processo di acquisizione.

7. Dopo aver completato la personalizzazione delle impostazioni, fare clic su **Acquisisci ora**.

La stampante acquisisce tutte le pagine caricate nell'ADF. Quando tutte le pagine nell'ADF vengono acquisite, nell'applicazione selezionata viene creato un unico file contenente tutte le pagine acquisite.

Acquisizione in rete

1. Accendere la stampante e il computer e accertarsi che siano collegati.

2. Accertarsi che il computer e la stampante siano collegati alla rete.

 **NOTA:** è possibile collegare le stampanti Dell™ a una rete solo tramite una scheda di rete Dell (venduta separatamente).

3. Caricare il documento originale.

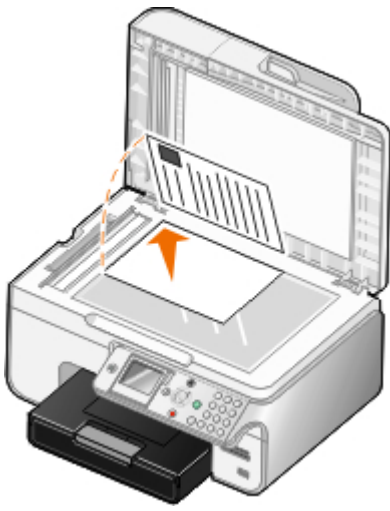

4. Dal menu principale, premere i pulsanti **Freccia** su o giù  per scegliere **Acquisisci**, quindi premere il pulsante **Seleziona** .

La stampante rileva automaticamente se è connessa a una rete. Se è connessa a una rete, viene visualizzata la schermata **Selezione host**. Se non è connessa a una rete, viene visualizzato il menu **Modalità acquisizione**.



5. Nella schermata **Selezione host**, scegliere il computer a cui si desidera inviare il documento, quindi premere il pulsante **Seleziona** .

 **NOTA:** sul computer deve essere installato il software della stampante. Utilizzare il CD *Driver e utilità* per installare il software della stampante.

6. Immettere il PIN di quattro cifre specificato per il computer host, quindi premere il pulsante **Seleziona** .

 **NOTA:** è possibile visualizzare o modificare il PIN o il nome del computer al quale inviare l'acquisizione. Per ulteriori informazioni, vedere [Impostazione del nome del computer e del PIN](#). Il PIN non è richiesto per impostazione predefinita, ma solo se è stato impostato.

La stampante scarica un elenco di applicazioni dal computer.

7. Da **Acquisisci** su, premere il pulsante **Freccia** sinistra o destra  per scegliere un'applicazione a cui inviare l'acquisizione.
8. Apportare le modifiche necessarie alle impostazioni di acquisizione, quindi premere il pulsante **Avvia** .

L'acquisizione viene visualizzata sul computer selezionato.

Impostazione del nome del computer e del PIN

Specificare un nome per il computer per individuarlo nella schermata relativa alla selezione dell'host durante l'acquisizione in una rete. Se si desidera impedire agli utenti di inviare un documento acquisito al computer, impostare un PIN (Personal Identification Number) per l'acquisizione in rete.

1. *In Windows Vista:*
 - a. Fare clic su  **Pannello di controllo**.
 - b. Fare clic su **Hardware e suono**.
 - c. Fare clic su **Stampanti**.

*In Windows XP, fare clic su **Start**  **Impostazioni**  **Pannello di controllo**  **Stampanti e altro hardware**  **Stampanti e fax**.*

In *Windows 2000*, fare clic su **Start® Impostazioni® Stampanti**.

2. Fare clic con il pulsante destro del mouse sull'icona della stampante e fare clic su **Preferenze stampa**.

Viene visualizzata la finestra di dialogo **Preferenze stampa**.

3. Dalla scheda **Manutenzione**, fare clic su **Supporto di rete**.

Viene visualizzata la finestra di dialogo **Opzioni di rete Dell**.

4. Dalla finestra di dialogo **Opzioni di rete Dell**, fare clic su **Modifica il nome del PC e il PIN per l'acquisizione in rete**.
5. Seguire le istruzioni visualizzate sullo schermo.
6. Dopo avere specificato un nome del computer o un PIN, fare clic su **OK**.

Modifica di un testo acquisito tramite il riconoscimento ottico dei caratteri (OCR, Optical Character Recognition)

Il software OCR converte un'immagine acquisita in testo modificabile all'interno di un programma di elaborazione dei testi. Una copia del software OCR è stata fornita con la stampante ed è stata installata insieme al software della stampante.

 **NOTA:** se i driver e il software della stampante sono stati scaricati dal sito Web di Dell, il software OCR non era incluso.

 **NOTA:** per gli utenti di lingua giapponese o cinese semplificato, accertarsi che il software OCR sia installato sul computer.

1. Accendere la stampante e il computer e accertarsi che siano collegati.
2. Caricare il documento originale.



3. In *Windows Vista*:

- a. Fare clic su  **Programmi**.
- b. Fare clic su **Stampanti Dell**.
- c. Fare clic su **Dell 968 AIO Printer**.

In *Windows XP e Windows 2000*:

Fare clic su **Start® Programmi** o **Tutti i programmi® Stampanti Dell® Dell 968 AIO Printer**.

4. Selezionare **Centro multifunzione**.

Viene visualizzato il **Centro multifunzione Dell**.

5. Dal menu a discesa **Invia immagine acquisita a:**, selezionare un programma per la modifica del testo.

 **NOTA:** se il programma da utilizzare non è presente nell'elenco, selezionare **Cerca altro** nel menu a discesa.

Nella schermata successiva, fare clic su **Aggiungi** per individuare e aggiungere il programma desiderato all'elenco.

6. Fare clic su **Visualizza altre impostazioni di acquisizione** per personalizzare il processo di acquisizione.
7. Fare clic sul pulsante **Avanzate**.

Viene visualizzata la finestra di dialogo **Impostazioni di acquisizione** avanzate.

8. Nella scheda **Acquisizione**, accertarsi che la casella di controllo **Converti elemento acquisito in testo (OCR)** sia selezionata.
 9. Fare clic su **OK**.
 10. Dopo aver completato la personalizzazione delle impostazioni, fare clic su **Acquisisci ora**.
Il testo acquisito verrà visualizzato utilizzando il programma selezionato.
-

Modifica di immagini acquisite

1. Accendere la stampante e il computer e accertarsi che siano collegati.
2. Caricare il documento originale. Per ulteriori informazioni, vedere [Caricamento dei documenti originali](#).
3. *In Windows Vista:*

- a. Fare clic su  **Programmi**.
- b. Fare clic su **Stampanti Dell**.
- c. Fare clic su **Dell 968 AIO Printer**.

In Windows XP e Windows 2000:

Fare clic su **Start® Programmi** o **Tutti i programmi® Stampanti Dell® Dell 968 AIO Printer**.

4. Selezionare **Centro multifunzione**.
Viene visualizzato il **Centro multifunzione Dell**.
5. Dal menu a discesa **Invia immagine acquisita a:**, selezionare il programma che si desidera utilizzare.

 **NOTA:** se il programma da utilizzare non è presente nell'elenco, selezionare **Cerca altro** nel menu a discesa. Nella schermata successiva, fare clic su **Aggiungi** per individuare e aggiungere il programma desiderato all'elenco.

6. Fare clic su **Visualizza altre impostazioni di acquisizione** per personalizzare il processo di acquisizione.
7. Dopo aver completato la personalizzazione delle impostazioni, fare clic su **Acquisisci ora**.

Terminata l'elaborazione, l'immagine viene aperta nel programma selezionato.

8. Modificare l'immagine mediante gli strumenti disponibili nel programma. Alcune modifiche possibili sono:
 - rimozione dell'effetto "occhi rossi";
 - ritaglio dell'immagine;
 - aggiunta di testo all'immagine;
 - regolazione della luminosità e del contrasto dell'immagine.

Salvataggio di un'immagine sul computer

1. Accendere la stampante e il computer e accertarsi che siano collegati.
2. Caricare il documento originale. Per ulteriori informazioni, vedere [Caricamento dei documenti originali](#).
3. *In Windows Vista:*
 - a. Fare clic su  **Programmi**.
 - b. Fare clic su **Stampanti Dell**.
 - c. Fare clic su **Dell 968 AIO Printer**.

In Windows XP e Windows 2000:

Fare clic su **Start® Programmi** o **Tutti i programmi® Stampanti Dell® Dell 968 AIO Printer**.

4. Selezionare **Centro multifunzione**.
Viene visualizzato il **Centro multifunzione Dell**.
 5. Nella sezione **Strumenti produttività**, fare clic su **Salva un'immagine sul computer**.
 6. Attenersi alle istruzioni visualizzate sullo schermo per salvare un'immagine sul computer.
-





Invio tramite e-mail di un'immagine o di un documento acquisito



 **NOTA:** se la stampante è collegata a un rete tramite una connessione wireless o Ethernet, è necessario avviare l'acquisizione dal pannello operatore della stampante. Per ulteriori informazioni, vedere [Da una stampante collegata in rete](#).

1. Accendere la stampante e il computer e accertarsi che siano collegati.
 2. Caricare il documento originale. Per ulteriori informazioni, vedere [Caricamento dei documenti originali](#).
 3. *In Windows Vista:*
 - a. Fare clic su  **Programmi**.
 - b. Fare clic su **Stampanti Dell**.
 - c. Fare clic su **Dell 968 AIO Printer**.
- In Windows XP e Windows 2000:*
- Fare clic su **Start® Programmi** o **Tutti i programmi® Stampanti Dell® Dell 968 AIO Printer**.
4. Selezionare **Centro multifunzione**.
Viene visualizzato il **Centro multifunzione Dell**.
 5. Dalla sezione **Strumenti produttività**, fare clic su **Invia un'immagine o un documento tramite e-mail**.
 6. Seguire le istruzioni visualizzate sullo schermo per preparare l'invio del documento tramite e-mail.

7. Fare clic su **Avanti**.
8. Aprire il programma e-mail, scrivere una nota di accompagnamento per il documento allegato, quindi inviare.
 **NOTA:** vedere la Guida in linea nel programma di posta elettronica per ulteriori informazioni su come allegare i documenti alle e-mail.



Da una stampante collegata in rete

1. Accendere la stampante e il computer e accertarsi che siano collegati.
2. Accertarsi che il computer e la stampante siano collegati alla rete.
 **NOTA:** è possibile collegare le stampanti Dell a una rete solo tramite una scheda di rete Dell (venduta separatamente).
3. Caricare il documento originale. Per ulteriori informazioni, vedere [Caricamento dei documenti originali](#).
4. Dal pannello operatore, premere i pulsanti **Freccia** su o giù   per scorrere fino a **Acquisisci**, quindi premere il pulsante **Selezione** .
5. Nella schermata **Selezione host**, scegliere il computer a cui si desidera inviare il documento, quindi premere il pulsante **Selezione** .

-  **NOTA:** sul computer deve essere installato il software della stampante. Utilizzare il CD *Driver e utilità* per installare il software della stampante.
6. Se necessario, immettere il PIN di quattro cifre specificato per il computer host, quindi premere il pulsante **Selezione** .

-  **NOTA:** è possibile visualizzare o modificare il PIN o il nome del computer al quale inviare l'acquisizione. Per ulteriori informazioni, vedere [Impostazione del nome del computer e del PIN](#). Il PIN non è richiesto per impostazione predefinita, ma solo se è stato impostato.

La stampante scarica un elenco di applicazioni dal computer.

7. In **Acquisisci** su, premere il pulsante **Freccia** sinistra o destra   per scorrere fino a **E-mail**.
8. Apportare le modifiche necessarie alle impostazioni di acquisizione, quindi premere il pulsante **Avvia** .

La stampante allega l'acquisizione a un nuovo messaggio e-mail nell'applicazione di posta elettronica predefinita. Scrivere una nota di accompagnamento del documento allegato, quindi inviarlo.

Ridimensionamento delle immagini o dei documenti

1. Accendere la stampante e il computer e accertarsi che siano collegati.
2. Caricare il documento originale. Per ulteriori informazioni, vedere [Caricamento dei documenti originali](#).
3. *In Windows Vista:*
 - a. Fare clic su  **Programmi**.
 - b. Fare clic su **Stampanti Dell**.
 - c. Fare clic su **Dell 968 AIO Printer**.

In Windows XP e Windows 2000:

Fare clic su **Start**  **Programmi** o **Tutti i programmi**  **Stampanti Dell**  **Dell 968 AIO Printer**.

4. Selezionare **Centro multifunzione**.

Viene visualizzato il **Centro multifunzione Dell**.

5. Fare clic su **Anteprima ora**.

 **NOTA:** se la dimensione dell'immagine (in alto a destra nella finestra di anteprima) viene visualizzata in rosso, le risorse di sistema non sono sufficienti per eseguire l'acquisizione con la risoluzione o le dimensioni selezionate. Per correggere questo problema, ridurre la risoluzione o la dimensione dell'area di acquisizione.

6. Nella sezione **Strumenti produttività**, selezionare **Ingrandisce o riduce un'immagine**.

7. Attenersi alle istruzioni visualizzate sullo schermo per selezionare le dimensioni della nuova immagine.

8. Dopo aver completato la personalizzazione dell'immagine, fare clic su **Acquisisci ora**.

Pulizia delle copie acquisite di elementi di giornali

1. Accendere la stampante e il computer e accertarsi che siano collegati.
2. Posizionare l'articolo di giornale o il ritaglio rivolto verso il basso sul vetro dello scanner.



3. *In Windows Vista:*

- a. Fare clic su  **Programmi**.
- b. Fare clic su **Stampanti Dell**.
- c. Fare clic su **Dell 968 AIO Printer**.

In Windows XP e Windows 2000:

Fare clic su **Start® Programmi** o **Tutti i programmi® Stampanti Dell® Dell 968 AIO Printer**.

4. Fare clic su **Centro multifunzione Dell**.

Viene visualizzato **Centro multifunzione Dell**.

5. Fare clic su **Visualizza altre impostazioni di acquisizione** o **Visualizza altre impostazioni di copia**.

6. Fare clic su **Avanzate**.

Viene visualizzata la finestra di dialogo **Impostazioni di acquisizione avanzate**.

7. Nella scheda **Motivi immagine**, fare clic su **Rimuovi mezzitoni delle immagini da riviste e giornali**

(descreening).

8. Selezionare **Qualità massima** o **Velocità massima**.
 9. Nel menu a discesa **Tipo di elemento acquisito**, selezionare il tipo di elemento acquisito o copiato.
 10. Fare clic su **OK** per salvare le impostazioni.
 11. Acquisire o copiare l'elemento.
-

Conversione della raccolta di foto in formato elettronico

1. Accendere la stampante e il computer e accertarsi che siano collegati.
 2. *In Windows Vista:*
 - a. Fare clic su  **Programmi**.
 - b. Fare clic su **Stampanti Dell**.
 - c. Fare clic su **Dell 968 AIO Printer**.
 - In Windows XP e Windows 2000:*

Fare clic su **Start® Programmi** o **Tutti i programmi® Stampanti Dell® Dell 968 AIO Printer**.
 3. Fare clic su **Centro multifunzione Dell**.

Viene visualizzato **Centro multifunzione Dell**.
 4. Dalla sezione **Strumenti di produttività**, fare clic su **MagiChop — Salva più foto**.
 5. Posizionare le foto sul vetro dello scanner, distanziandole l'una dall'altra e dal bordo del vetro.
 6. Fare clic su **Visualizzare l'immagine in anteprima (richiesto)**.
 7. Scegliere la posizione del file delle immagini.
 8. Se si desidera avere disponibili le opzioni di rotazione e ridenominazione, selezionare **Rendi disponibili le opzioni di rotazione e ridenominazione durante il salvataggio**.
 9. Fare clic su **Acquisisci ora**.
-

Modifica delle impostazioni di acquisizione

Utilizzo del pannello operatore

È possibile modificare le impostazioni di copia dal menu **modalità Acquisisci** sul pannello operatore. Per altre informazioni sulle impostazioni, vedere [Modalità acquisizione](#).

Utilizzo del computer

1. *In Windows Vista:*
 - a. Fare clic su  **Programmi**.

b. Fare clic su **Stampanti Dell**.

c. Fare clic su **Dell 968 AIO Printer**.

In Windows XP e Windows 2000:

Fare clic su **Start® Programmi** o **Tutti i programmi® Stampanti Dell® Dell 968 AIO Printer**.

2. Selezionare **Centro multifunzione**.

Viene visualizzato il **Centro multifunzione Dell**.

3. Dal menu a discesa **Invia immagine acquisita a:**, selezionare il programma che si desidera utilizzare.

 **NOTA:** se il programma da utilizzare non è presente nell'elenco, selezionare **Cerca altro** nel menu a discesa. Nella schermata successiva, fare clic su **Aggiungi** per individuare e aggiungere il programma all'elenco.

4. Fare clic su **Visualizza altre impostazioni di acquisizione** per:

- Selezionare il tipo di documento da acquisire.
- Selezionare la qualità di stampa.

5. Fare clic sul pulsante **Avanzate** per modificare opzioni quali il formato e la qualità della carta.

6. Per apportare eventuali modifiche, fare clic sulle seguenti schede:

Fare clic su questa scheda:	Per:
Acquisisci	<ul style="list-style-type: none">• Scegliere un'intensità del colore.• Selezionare una risoluzione di acquisizione.• Regolare la sensibilità dello strumento di ritaglio automatico.• Impostare l'area da acquisire• Utilizzare il programma OCR per convertire gli elementi acquisiti in testo.• Indicare l'intenzione di acquisire più elementi.• Aggiornare l'elenco delle applicazioni a cui verranno inviate le acquisizioni.• Aggiornare il driver del fax predefinito.
Miglioramenti immagine	<ul style="list-style-type: none">• Raddrizzare immagini dopo l'acquisizione.• Aumentare il contrasto delle immagini poco nitide.• Regolare la luminosità dell'immagine.• Regolare la curva di correzione del colore (gamma) dell'immagine.
Motivi immagine	<ul style="list-style-type: none">• Uniformare la conversione di un'immagine in grigio in schemi di punti in bianco e nero.• Rimuovere i mezzitoni delle immagini da riviste o giornali (descreening).• Ridurre gli elementi di disturbo dallo sfondo dei documenti a colori.

7. Fare clic su **OK**.

8. Dopo aver completato la personalizzazione delle impostazioni, fare clic su **Acquisisci ora**.

Note sulla licenza

[BSD License and Warranty statements](#)

[GNU License](#)

Per visualizzare altri contratti di licenza open source sul CD, vedere D:\\Drivers\\XPS\\Zopen.pdf.

Il software residente nella stampante contiene:

- Software sviluppato e di copyright di Dell e/o di terze parti
- Software con licenza modificato da Dell secondo le disposizioni della licenza pubblica generica GNU versione 2 e della licenza pubblica generica minore GNU versione 2.1
- Software con licenza BSD secondo le dichiarazioni di garanzia e licenza
- Software basato parzialmente sul lavoro dell'Independent JPEG Group

Il software con licenza GNU modificato da Dell è gratuito ed è possibile ridistribuirlo e/o modificarlo secondo i termini delle licenze di riferimento di cui sopra. Tali licenze non concedono all'utente alcun diritto in relazione al software di copyright di Dell o di terze parti fornito con la stampante.

Poiché il software con licenza GNU su cui sono basate le modifiche Dell è fornito in modo espresso senza garanzia, l'utilizzo della versione modificata da Dell non prevede alcuna garanzia. Per ulteriori informazioni, consultare le esclusioni di garanzia delle licenze di riferimento.

BSD License and Warranty statements

Copyright (c) 1991 The Regents of the University of California. All rights reserved.

Redistribution and use in source and binary forms, with or without modification, are permitted provided that the following conditions are met:

1. Redistributions of source code must retain the above copyright notice, this list of conditions and the following disclaimer.
2. Redistributions in binary form must reproduce the above copyright notice, this list of conditions and the following disclaimer in the documentation and/or other materials provided with the distribution.
3. The name of the author may not be used to endorse or promote products derived from this software without specific prior written permission.

THIS SOFTWARE IS PROVIDED BY THE AUTHOR ``AS IS'' AND ANY EXPRESS OR IMPLIED WARRANTIES, INCLUDING, BUT NOT LIMITED TO, THE IMPLIED WARRANTIES OF MERCHANTABILITY AND FITNESS FOR A PARTICULAR PURPOSE ARE DISCLAIMED. IN NO EVENT SHALL THE AUTHOR BE LIABLE FOR ANY DIRECT, INDIRECT, INCIDENTAL, SPECIAL, EXEMPLARY, OR CONSEQUENTIAL DAMAGES (INCLUDING, BUT NOT LIMITED TO, PROCUREMENT OF SUBSTITUTE GOODS OR SERVICES; LOSS OF USE, DATA, OR PROFITS; OR BUSINESS INTERRUPTION) HOWEVER CAUSED AND ON ANY THEORY OF LIABILITY, WHETHER IN CONTRACT, STRICT LIABILITY, OR TORT (INCLUDING NEGLIGENCE OR OTHERWISE) ARISING IN ANY WAY OUT OF THE USE OF THIS SOFTWARE, EVEN IF ADVISED OF THE POSSIBILITY OF SUCH DAMAGE.

GNU License

GENERAL PUBLIC LICENSE

Version 2, June 1991

Copyright (C) 1989, 1991 Free Software Foundation, Inc.

59 Temple Place, Suite 330, Boston, MA 02111-1307 USA

Everyone is permitted to copy and distribute verbatim copies of this license document, but changing it is not allowed.

Preamble

The licenses for most software are designed to take away your freedom to share and change it. By contrast, the GNU General Public License is intended to guarantee your freedom to share and change free software--to make sure the software is free for all its users. This General Public License applies to most of the Free Software Foundation's software and to any other program whose authors commit to using it. (Some other Free Software Foundation software is covered by the GNU Library General Public License instead.) You can apply it to your programs, too.

When we speak of free software, we are referring to freedom, not price. Our General Public Licenses are designed to make sure that you have the freedom to distribute copies of free software (and charge for this service if you wish), that you receive source code or can get it if you want it, that you can change the software or use pieces of it in new free programs; and that you know you can do these things.

To protect your rights, we need to make restrictions that forbid anyone to deny you these rights or to ask you to surrender the rights. These restrictions translate to certain responsibilities for you if you distribute copies of the software, or if you modify it.

For example, if you distribute copies of such a program, whether gratis or for a fee, you must give the recipients all the rights that you have. You must make sure that they, too, receive or can get the source code. And you must show them these terms so they know their rights.

We protect your rights with two steps: (1) copyright the software, and (2) offer you this license which gives you legal permission to copy, distribute and/or modify the software.

Also, for each author's protection and ours, we want to make certain that everyone understands that there is no warranty for this free software. If the software is modified by someone else and passed on, we want its recipients to know that what they have is not the original, so that any problems introduced by others will not reflect on the original authors' reputations.

Finally, any free program is threatened constantly by software patents. We wish to avoid the danger that redistributors of a free program will individually obtain patent licenses, in effect making the program proprietary. To prevent this, we have made it clear that any patent must be licensed for everyone's free use or not licensed at all.

The precise terms and conditions for copying, distribution and modification follow.

GNU GENERAL PUBLIC LICENSE

TERMS AND CONDITIONS FOR COPYING, DISTRIBUTION AND MODIFICATION

0. This License applies to any program or other work which contains a notice placed by the copyright holder saying it may be distributed under the terms of this General Public License. The "Program", below, refers to any such program or work, and a "work based on the Program" means either the Program or any derivative work under copyright law: that is to say, a work containing the Program or a portion of it, either verbatim or with modifications and/or translated into another language. (Hereinafter, translation is included without limitation in the term "modification".) Each licensee is addressed as "you". Activities other than copying, distribution and modification are not covered by this License; they are outside its scope. The act of running the Program is not restricted, and the output from the Program is covered only if its contents constitute a work based on the Program (independent of having been made by running the Program). Whether that is true depends on what the Program does.

1. You may copy and distribute verbatim copies of the Program's source code as you receive it, in any medium, provided that you conspicuously and appropriately publish on each copy an appropriate copyright notice and disclaimer of warranty; keep intact all the notices that refer to this License and to the absence of any warranty; and give any other recipients of the Program a copy of this License along with the Program.

You may charge a fee for the physical act of transferring a copy, and you may at your option offer warranty protection in exchange for a fee.

2. You may modify your copy or copies of the Program or any portion of it, thus forming a work based on the Program, and copy and distribute such modifications or work under the terms of Section 1 above, provided that you also meet all of these conditions:

a. You must cause the modified files to carry prominent notices stating that you changed the files and the date of any change.

b. You must cause any work that you distribute or publish, that in whole or in part contains or is derived from the Program or any part thereof, to be licensed as a whole at no charge to all third parties under the terms of this License.

c. If the modified program normally reads commands interactively when run, you must cause it, when started running for such interactive use in the most ordinary way, to print or display an announcement including an appropriate copyright notice and a notice that there is no warranty (or else, saying that you provide a warranty) and that users may redistribute the program under these conditions, and telling the user how to view a copy of this License. (Exception: if the Program itself is interactive but does not normally print such an announcement, your work based on the Program is not required to print an announcement.)

These requirements apply to the modified work as a whole. If identifiable sections of that work are not derived from the Program, and can be reasonably considered independent and separate works in themselves, then this License, and its terms, do not apply to those sections when you distribute them as separate works. But when you distribute the same sections as part of a whole which is a work based on the Program, the distribution of the whole must be on the terms of this License, whose permissions for other licensees extend to the entire whole, and thus to each and every part regardless of who wrote it.

Thus, it is not the intent of this section to claim rights or contest your rights to work written entirely by you; rather, the intent is to exercise the right to control the distribution of derivative or collective works based on the Program.

In addition, mere aggregation of another work not based on the Program with the Program (or with a work based on the Program) on a volume of a storage or distribution medium does not bring the other work under the scope of this License.

3. You may copy and distribute the Program (or a work based on it, under Section 2) in object code or executable form under the terms of Sections 1 and 2 above provided that you also do one of the following:

- a. Accompany it with the complete corresponding machine-readable source code, which must be distributed under the terms of Sections 1 and 2 above on a medium customarily used for software interchange; or,
- b. Accompany it with a written offer, valid for at least three years, to give any third party, for a charge no more than your cost of physically performing source distribution, a complete machine-readable copy of the corresponding source code, to be distributed under the terms of Sections 1 and 2 above on a medium customarily used for software interchange; or,
- c. Accompany it with the information you received as to the offer to distribute corresponding source code. (This alternative is allowed only for noncommercial distribution and only if you received the program in object code or executable form with such an offer, in accord with Subsection b above.)

The source code for a work means the preferred form of the work for making modifications to it. For an executable work, complete source code means all the source code for all modules it contains, plus any associated interface definition files, plus the scripts used to control compilation and installation of the executable. However, as a special exception, the source code distributed need not include anything that is normally distributed (in either source or binary form) with the major components (compiler, kernel, and so on) of the operating system on which the executable runs, unless that component itself accompanies the executable.

If distribution of executable or object code is made by offering access to copy from a designated place, then offering equivalent access to copy the source code from the same place counts as distribution of the source code, even though third parties are not compelled to copy the source along with the object code.

4. You may not copy, modify, sublicense, or distribute the Program except as expressly provided under this License. Any attempt otherwise to copy, modify, sublicense or distribute the Program is void, and will automatically terminate your rights under this License. However, parties who have received copies, or rights, from you under this License will not have their licenses terminated so long as such parties remain in full compliance.

5. You are not required to accept this License, since you have not signed it. However, nothing else grants you permission to modify or distribute the Program or its derivative works. These actions are prohibited by law if you do not accept this License. Therefore, by modifying or distributing the Program (or any work based on the Program), you indicate your acceptance of this License to do so, and all its terms and conditions for copying, distributing or modifying the Program or works based on it.

6. Each time you redistribute the Program (or any work based on the Program), the recipient automatically receives a license from the original licensor to copy, distribute or modify the Program subject to these terms and conditions. You may not impose any further restrictions on the recipients' exercise of the rights granted herein. You are not responsible for enforcing compliance by third parties to this License.

7. If, as a consequence of a court judgment or allegation of patent infringement or for any other reason (not limited to patent issues), conditions are imposed on you (whether by court order, agreement or otherwise) that contradict the conditions of this License, they do not excuse you from the conditions of this License. If you cannot distribute so as to satisfy simultaneously your obligations under this License and any other pertinent obligations, then as a consequence you may not distribute the Program at all. For example, if a patent license would not permit royalty-free redistribution of the Program by all those who receive copies directly or indirectly through you, then the only way you could satisfy both it and this License would be to refrain entirely from distribution of the Program.

If any portion of this section is held invalid or unenforceable under any particular circumstance, the balance of the section is intended to apply and the section as a whole is intended to apply in other circumstances.

It is not the purpose of this section to induce you to infringe any patents or other property right claims or to contest validity of any such claims; this section has the sole purpose of protecting the integrity of the free software distribution system, which is implemented by public license practices. Many people have made generous contributions to the wide range of software distributed through that system in reliance on consistent application of that system; it is up to the author/donor to decide if he or she is willing to distribute software through any other system and a licensee cannot impose that choice.

This section is intended to make thoroughly clear what is believed to be a consequence of the rest of this License.

8. If the distribution and/or use of the Program is restricted in certain countries either by patents or by copyrighted interfaces, the original copyright holder who places the Program under this License may add an explicit geographical

distribution limitation excluding those countries, so that distribution is permitted only in or among countries not thus excluded. In such case, this License incorporates the limitation as if written in the body of this License.

9. The Free Software Foundation may publish revised and/or new versions of the General Public License from time to time. Such new versions will be similar in spirit to the present version, but may differ in detail to address new problems or concerns.

Each version is given a distinguishing version number. If the Program specifies a version number of this License which applies to it and "any later version", you have the option of following the terms and conditions either of that version or of any later version published by the Free Software Foundation. If the Program does not specify a version number of this License, you may choose any version ever published by the Free Software Foundation.

10. If you wish to incorporate parts of the Program into other free programs whose distribution conditions are different, write to the author to ask for permission. For software which is copyrighted by the Free Software Foundation, write to the Free Software Foundation; we sometimes make exceptions for this. Our decision will be guided by the two goals of preserving the free status of all derivatives of our free software and of promoting the sharing and reuse of software generally.

NO WARRANTY

11. BECAUSE THE PROGRAM IS LICENSED FREE OF CHARGE, THERE IS NO WARRANTY FOR THE PROGRAM, TO THE EXTENT PERMITTED BY APPLICABLE LAW. EXCEPT WHEN OTHERWISE STATED IN WRITING THE COPYRIGHT HOLDERS AND/OR OTHER PARTIES PROVIDE THE PROGRAM "AS IS" WITHOUT WARRANTY OF ANY KIND, EITHER EXPRESSED OR IMPLIED, INCLUDING, BUT NOT LIMITED TO, THE IMPLIED WARRANTIES OF MERCHANTABILITY AND FITNESS FOR A PARTICULAR PURPOSE. THE ENTIRE RISK AS TO THE QUALITY AND PERFORMANCE OF THE PROGRAM IS WITH YOU. SHOULD THE PROGRAM PROVE DEFECTIVE, YOU ASSUME THE COST OF ALL NECESSARY SERVICING, REPAIR OR CORRECTION.

12. IN NO EVENT UNLESS REQUIRED BY APPLICABLE LAW OR AGREED TO IN WRITING WILL ANY COPYRIGHT HOLDER, OR ANY OTHER PARTY WHO MAY MODIFY AND/OR REDISTRIBUTE THE PROGRAM AS PERMITTED ABOVE, BE LIABLE TO YOU FOR DAMAGES, INCLUDING ANY GENERAL, SPECIAL, INCIDENTAL OR CONSEQUENTIAL DAMAGES ARISING OUT OF THE USE OR INABILITY TO USE THE PROGRAM (INCLUDING BUT NOT LIMITED TO LOSS OF DATA OR DATA BEING RENDERED INACCURATE OR LOSSES SUSTAINED BY YOU OR THIRD PARTIES OR A FAILURE OF THE PROGRAM TO OPERATE WITH ANY OTHER PROGRAMS), EVEN IF SUCH HOLDER OR OTHER PARTY HAS BEEN ADVISED OF THE POSSIBILITY OF SUCH DAMAGES.

END OF TERMS AND CONDITIONS

How to Apply These Terms to Your New Programs

If you develop a new program, and you want it to be of the greatest possible use to the public, the best way to achieve this is to make it free software which everyone can redistribute and change under these terms.

To do so, attach the following notices to the program. It is safest to attach them to the start of each source file to most effectively convey the exclusion of warranty; and each file should have at least the "copyright" line and a pointer to where the full notice is found.

1 April 1989

Lexmark International, Inc.

This General Public License does not permit incorporating your program into proprietary programs. If your program is a subroutine library, you may consider it more useful to permit linking proprietary applications with the library. If this is what you want to do, use the GNU Library General Public License instead of this License.

GNU LESSER GENERAL PUBLIC LICENSE

Version 2.1, February 1999

Copyright (C) 1991, 1999 Free Software Foundation, Inc.

59 Temple Place, Suite 330, Boston, MA 02111-1307 USA

Everyone is permitted to copy and distribute verbatim copies of this license document, but changing it is not allowed.

[This is the first released version of the Lesser GPL. It also counts as the successor of the GNU Library Public License, version 2, hence the version number 2.1.]

Preamble

The licenses for most software are designed to take away your freedom to share and change it. By contrast, the GNU General Public Licenses are intended to guarantee your freedom to share and change free software--to make sure the software is free for all its users.

This license, the Lesser General Public License, applies to some specially designated software packages--typically libraries--of the Free Software Foundation and other authors who decide to use it. You can use it too, but we suggest you first think carefully about whether this license or the ordinary General Public License is the better strategy to use in any

particular case, based on the explanations below.

When we speak of free software, we are referring to freedom of use, not price. Our General Public Licenses are designed to make sure that you have the freedom to distribute copies of free software (and charge for this service if you wish); that you receive source code or can get it if you want it; that you can change the software and use pieces of it in new free programs; and that you are informed that you can do these things.

To protect your rights, we need to make restrictions that forbid distributors to deny you these rights or to ask you to surrender these rights. These restrictions translate to certain responsibilities for you if you distribute copies of the library or if you modify it.

For example, if you distribute copies of the library, whether gratis or for a fee, you must give the recipients all the rights that we gave you. You must make sure that they, too, receive or can get the source code. If you link other code with the library, you must provide complete object files to the recipients, so that they can relink them with the library after making changes to the library and recompiling it. And you must show them these terms so they know their rights.

We protect your rights with a two-step method: (1) we copyright the library, and (2) we offer you this license, which gives you legal permission to copy, distribute and/or modify the library.

To protect each distributor, we want to make it very clear that there is no warranty for the free library. Also, if the library is modified by someone else and passed on, the recipients should know that what they have is not the original version, so that the original author's reputation will not be affected by problems that might be introduced by others.

Finally, software patents pose a constant threat to the existence of any free program. We wish to make sure that a company cannot effectively restrict the users of a free program by obtaining a restrictive license from a patent holder. Therefore, we insist that any patent license obtained for a version of the library must be consistent with the full freedom of use specified in this license.

Most GNU software, including some libraries, is covered by the ordinary GNU General Public License. This license, the GNU Lesser General Public License, applies to certain designated libraries, and is quite different from the ordinary General Public License. We use this license for certain libraries in order to permit linking those libraries into non-free programs.

When a program is linked with a library, whether statically or using a shared library, the combination of the two is legally speaking a combined work, a derivative of the original library. The ordinary General Public License therefore permits such linking only if the entire combination fits its criteria of freedom. The Lesser General Public License permits more lax criteria for linking other code with the library.

We call this license the "Lesser" General Public License because it does Less to protect the user's freedom than the ordinary General Public License. It also provides other free software developers Less of an advantage over competing non-free programs. These disadvantages are the reason we use the ordinary General Public License for many libraries. However, the Lesser license provides advantages in certain special circumstances.

For example, on rare occasions, there may be a special need to encourage the widest possible use of a certain library, so that it becomes a de-facto standard. To achieve this, non-free programs must be allowed to use the library. A more frequent case is that a free library does the same job as widely used non-free libraries. In this case, there is little to gain by limiting the free library to free software only, so we use the Lesser General Public License.

In other cases, permission to use a particular library in non-free programs enables a greater number of people to use a large body of free software. For example, permission to use the GNU C Library in non-free programs enables many more people to use the whole GNU operating system, as well as its variant, the GNU/Linux operating system.

Although the Lesser General Public License is Less protective of the users' freedom, it does ensure that the user of a program that is linked with the Library has the freedom and the wherewithal to run that program using a modified version of the Library.

The precise terms and conditions for copying, distribution and modification follow. Pay close attention to the difference between a "work based on the library" and a "work that uses the library". The former contains code derived from the library, whereas the latter must be combined with the library in order to run.

GNU LESSER GENERAL PUBLIC LICENSE

TERMS AND CONDITIONS FOR COPYING, DISTRIBUTION AND MODIFICATION

0. This License Agreement applies to any software library or other program which contains a notice placed by the copyright holder or other authorized party saying it may be distributed under the terms of this Lesser General Public License (also called "this License"). Each licensee is addressed as "you".

A "library" means a collection of software functions and/or data prepared so as to be conveniently linked with application programs (which use some of those functions and data) to form executables.

The "Library", below, refers to any such software library or work which has been distributed under these terms. A "work based on the Library" means either the Library or any derivative work under copyright law: that is to say, a work containing the Library or a portion of it, either verbatim or with modifications and/or translated straightforwardly into another language. (Hereinafter, translation is included without limitation in the term "modification".)

"Source code" for a work means the preferred form of the work for making modifications to it. For a library, complete source code means all the source code for all modules it contains, plus any associated interface definition files, plus the

scripts used to control compilation and installation of the library.

Activities other than copying, distribution and modification are not covered by this License; they are outside its scope. The act of running a program using the Library is not restricted, and output from such a program is covered only if its contents constitute a work based on the Library (independent of the use of the Library in a tool for writing it). Whether that is true depends on what the Library does and what the program that uses the Library does.

1. You may copy and distribute verbatim copies of the Library's complete source code as you receive it, in any medium, provided that you conspicuously and appropriately publish on each copy an appropriate copyright notice and disclaimer of warranty; keep intact all the notices that refer to this License and to the absence of any warranty; and distribute a copy of this License along with the Library.

You may charge a fee for the physical act of transferring a copy, and you may at your option offer warranty protection in exchange for a fee.

2. You may modify your copy or copies of the Library or any portion of it, thus forming a work based on the Library, and copy and distribute such modifications or work under the terms of Section 1 above, provided that you also meet all of these conditions:

a. The modified work must itself be a software library.

b. You must cause the files modified to carry prominent notices stating that you changed the files and the date of any change.

c. You must cause the whole of the work to be licensed at no charge to all third parties under the terms of this License.

d. If a facility in the modified Library refers to a function or a table of data to be supplied by an application program that uses the facility, other than as an argument passed when the facility is invoked, then you must make a good faith effort to ensure that, in the event an application does not supply such function or table, the facility still operates, and performs whatever part of its purpose remains meaningful.

(For example, a function in a library to compute square roots has a purpose that is entirely well-defined independent of the application. Therefore, Subsection 2d requires that any application-supplied function or table used by this function must be optional: if the application does not supply it, the square root function must still compute square roots.)

These requirements apply to the modified work as a whole. If identifiable sections of that work are not derived from the Library, and can be reasonably considered independent and separate works in themselves, then this License, and its terms, do not apply to those sections when you distribute them as separate works. But when you distribute the same sections as part of a whole which is a work based on the Library, the distribution of the whole must be on the terms of this License, whose permissions for other licensees extend to the entire whole, and thus to each and every part regardless of who wrote it.

Thus, it is not the intent of this section to claim rights or contest your rights to work written entirely by you; rather, the intent is to exercise the right to control the distribution of derivative or collective works based on the Library.

In addition, mere aggregation of another work not based on the Library with the Library (or with a work based on the Library) on a volume of a storage or distribution medium does not bring the other work under the scope of this License.

3. You may opt to apply the terms of the ordinary GNU General Public License instead of this License to a given copy of the Library. To do this, you must alter all the notices that refer to this License, so that they refer to the ordinary GNU General Public License, version 2, instead of to this License. (If a newer version than version 2 of the ordinary GNU General Public License has appeared, then you can specify that version instead if you wish.) Do not make any other change in these notices.

Once this change is made in a given copy, it is irreversible for that copy, so the ordinary GNU General Public License applies to all subsequent copies and derivative works made from that copy.

This option is useful when you wish to copy part of the code of the Library into a program that is not a library.

4. You may copy and distribute the Library (or a portion or derivative of it, under Section 2) in object code or executable form under the terms of Sections 1 and 2 above provided that you accompany it with the complete corresponding machine-readable source code, which must be distributed under the terms of Sections 1 and 2 above on a medium customarily used for software interchange.

If distribution of object code is made by offering access to copy from a designated place, then offering equivalent access to copy the source code from the same place satisfies the requirement to distribute the source code, even though third parties are not compelled to copy the source along with the object code.

5. A program that contains no derivative of any portion of the Library, but is designed to work with the Library by being compiled or linked with it, is called a "work that uses the Library". Such a work, in isolation, is not a derivative work of the Library, and therefore falls outside the scope of this License.

However, linking a "work that uses the Library" with the Library creates an executable that is a derivative of the Library (because it contains portions of the Library), rather than a "work that uses the library". The executable is therefore covered by this License. Section 6 states terms for distribution of such executables.

When a "work that uses the Library" uses material from a header file that is part of the Library, the object code for the

work may be a derivative work of the Library even though the source code is not. Whether this is true is especially significant if the work can be linked without the Library, or if the work is itself a library. The threshold for this to be true is not precisely defined by law.

If such an object file uses only numerical parameters, data structure layouts and accessors, and small macros and small inline functions (ten lines or less in length), then the use of the object file is unrestricted, regardless of whether it is legally a derivative work. (Executables containing this object code plus portions of the Library will still fall under Section 6.)

Otherwise, if the work is a derivative of the Library, you may distribute the object code for the work under the terms of Section 6. Any executables containing that work also fall under Section 6, whether or not they are linked directly with the Library itself.

6. As an exception to the Sections above, you may also combine or link a "work that uses the Library" with the Library to produce a work containing portions of the Library, and distribute that work under terms of your choice, provided that the terms permit modification of the work for the customer's own use and reverse engineering for debugging such modifications.

You must give prominent notice with each copy of the work that the Library is used in it and that the Library and its use are covered by this License. You must supply a copy of this License. If the work during execution displays copyright notices, you must include the copyright notice for the Library among them, as well as a reference directing the user to the copy of this License. Also, you must do one of these things:

a. Accompany the work with the complete corresponding machine-readable source code for the Library including whatever changes were used in the work (which must be distributed under Sections 1 and 2 above); and, if the work is an executable linked with the Library, with the complete machine-readable "work that uses the Library", as object code and/or source code, so that the user can modify the Library and then relink to produce a modified executable containing the modified Library. (It is understood that the user who changes the contents of definitions files in the Library will not necessarily be able to recompile the application to use the modified definitions.)

b. Use a suitable shared library mechanism for linking with the Library. A suitable mechanism is one that (1) uses at run time a copy of the library already present on the user's computer system, rather than copying library functions into the executable, and (2) will operate properly with a modified version of the library, if the user installs one, as long as the modified version is interface-compatible with the version that the work was made with.

c. Accompany the work with a written offer, valid for at least three years, to give the same user the materials specified in Subsection 6a, above, for a charge no more than the cost of performing this distribution.

d. If distribution of the work is made by offering access to copy from a designated place, offer equivalent access to copy the above specified materials from the same place.

e. Verify that the user has already received a copy of these materials or that you have already sent this user a copy.

For an executable, the required form of the "work that uses the Library" must include any data and utility programs needed for reproducing the executable from it. However, as a special exception, the materials to be distributed need not include anything that is normally distributed (in either source or binary form) with the major components (compiler, kernel, and so on) of the operating system on which the executable runs, unless that component itself accompanies the executable.

It may happen that this requirement contradicts the license restrictions of other proprietary libraries that do not normally accompany the operating system. Such a contradiction means you cannot use both them and the Library together in an executable that you distribute.

7. You may place library facilities that are a work based on the Library side-by-side in a single library together with other library facilities not covered by this License, and distribute such a combined library, provided that the separate distribution of the work based on the Library and of the other library facilities is otherwise permitted, and provided that you do these two things:

a. Accompany the combined library with a copy of the same work based on the Library, uncombined with any other library facilities. This must be distributed under the terms of the Sections above.

b. Give prominent notice with the combined library of the fact that part of it is a work based on the Library, and explaining where to find the accompanying uncombined form of the same work.

8. You may not copy, modify, sublicense, link with, or distribute the Library except as expressly provided under this License. Any attempt otherwise to copy, modify, sublicense, link with, or distribute the Library is void, and will automatically terminate your rights under this License. However, parties who have received copies, or rights, from you under this License will not have their licenses terminated so long as such parties remain in full compliance.

9. You are not required to accept this License, since you have not signed it. However, nothing else grants you permission to modify or distribute the Library or its derivative works. These actions are prohibited by law if you do not accept this License. Therefore, by modifying or distributing the Library (or any work based on the Library), you indicate your acceptance of this License to do so, and all its terms and conditions for copying, distributing or modifying the Library or works based on it.

10. Each time you redistribute the Library (or any work based on the Library), the recipient automatically receives a

license from the original licensor to copy, distribute, link with or modify the Library subject to these terms and conditions. You may not impose any further restrictions on the recipients' exercise of the rights granted herein. You are not responsible for enforcing compliance by third parties with this License.

11. If, as a consequence of a court judgment or allegation of patent infringement or for any other reason (not limited to patent issues), conditions are imposed on you (whether by court order, agreement or otherwise) that contradict the conditions of this License, they do not excuse you from the conditions of this License. If you cannot distribute so as to satisfy simultaneously your obligations under this License and any other pertinent obligations, then as a consequence you may not distribute the Library at all. For example, if a patent license would not permit royalty-free redistribution of the Library by all those who receive copies directly or indirectly through you, then the only way you could satisfy both it and this License would be to refrain entirely from distribution of the Library.

If any portion of this section is held invalid or unenforceable under any particular circumstance, the balance of the section is intended to apply, and the section as a whole is intended to apply in other circumstances.

It is not the purpose of this section to induce you to infringe any patents or other property right claims or to contest validity of any such claims; this section has the sole purpose of protecting the integrity of the free software distribution system which is implemented by public license practices. Many people have made generous contributions to the wide range of software distributed through that system in reliance on consistent application of that system; it is up to the author/donor to decide if he or she is willing to distribute software through any other system and a licensee cannot impose that choice.

This section is intended to make thoroughly clear what is believed to be a consequence of the rest of this License.

12. If the distribution and/or use of the Library is restricted in certain countries either by patents or by copyrighted interfaces, the original copyright holder who places the Library under this License may add an explicit geographical distribution limitation excluding those countries, so that distribution is permitted only in or among countries not thus excluded. In such case, this License incorporates the limitation as if written in the body of this License.

13. The Free Software Foundation may publish revised and/or new versions of the Lesser General Public License from time to time. Such new versions will be similar in spirit to the present version, but may differ in detail to address new problems or concerns. Each version is given a distinguishing version number. If the Library specifies a version number of this License which applies to it and "any later version", you have the option of following the terms and conditions either of that version or of any later version published by the Free Software Foundation. If the Library does not specify a license version number, you may choose any version ever published by the Free Software Foundation.

14. If you wish to incorporate parts of the Library into other free programs whose distribution conditions are incompatible with these, write to the author to ask for permission. For software which is copyrighted by the Free Software Foundation, write to the Free Software Foundation; we sometimes make exceptions for this. Our decision will be guided by the two goals of preserving the free status of all derivatives of our free software and of promoting the sharing and reuse of software generally.

NO WARRANTY

15. BECAUSE THE LIBRARY IS LICENSED FREE OF CHARGE, THERE IS NO WARRANTY FOR THE LIBRARY, TO THE EXTENT PERMITTED BY APPLICABLE LAW. EXCEPT WHEN OTHERWISE STATED IN WRITING THE COPYRIGHT HOLDERS AND/OR OTHER PARTIES PROVIDE THE LIBRARY "AS IS" WITHOUT WARRANTY OF ANY KIND, EITHER EXPRESSED OR IMPLIED, INCLUDING, BUT NOT LIMITED TO, THE IMPLIED WARRANTIES OF MERCHANTABILITY AND FITNESS FOR A PARTICULAR PURPOSE. THE ENTIRE RISK AS TO THE QUALITY AND PERFORMANCE OF THE LIBRARY IS WITH YOU. SHOULD THE LIBRARY PROVE DEFECTIVE, YOU ASSUME THE COST OF ALL NECESSARY SERVICING, REPAIR OR CORRECTION.

16. IN NO EVENT UNLESS REQUIRED BY APPLICABLE LAW OR AGREED TO IN WRITING WILL ANY COPYRIGHT HOLDER, OR ANY OTHER PARTY WHO MAY MODIFY AND/OR REDISTRIBUTE THE LIBRARY AS PERMITTED ABOVE, BE LIABLE TO YOU FOR DAMAGES, INCLUDING ANY GENERAL, SPECIAL, INCIDENTAL OR CONSEQUENTIAL DAMAGES ARISING OUT OF THE USE OR INABILITY TO USE THE LIBRARY (INCLUDING BUT NOT LIMITED TO LOSS OF DATA OR DATA BEING RENDERED INACCURATE OR LOSSES SUSTAINED BY YOU OR THIRD PARTIES OR A FAILURE OF THE LIBRARY TO OPERATE WITH ANY OTHER SOFTWARE), EVEN IF SUCH HOLDER OR OTHER PARTY HAS BEEN ADVISED OF THE POSSIBILITY OF SUCH DAMAGES.

END OF TERMS AND CONDITIONS

How to Apply These Terms to Your New Libraries

If you develop a new library, and you want it to be of the greatest possible use to the public, we recommend making it free software that everyone can redistribute and change. You can do so by permitting redistribution under these terms (or, alternatively, under the terms of the ordinary General Public License).

To apply these terms, attach the following notices to the library. It is safest to attach them to the start of each source file to most effectively convey the exclusion of warranty; and each file should have at least the "copyright" line and a pointer to where the full notice is found.

1 April 1990

Lexmark International, Inc.

That's all there is to it!

